

MAIOL 2023



novedad 2023



Clipper



Carro multiuso Smart



Pistolas Ipierre



Pistola Green Line

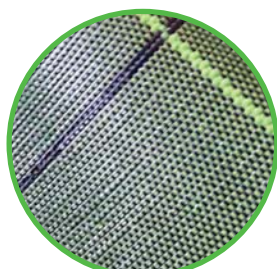

Anti-germinante verde



Estantería color blanco marfil



Cofres techo coche

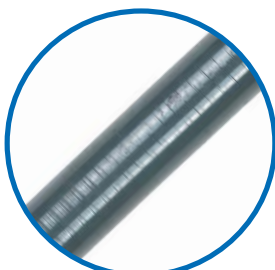

Tiras Aquastar 1,5M

mangueras	4
colgadores mural	13
portamangueras metal	16
portamangueras PVC	21
complementos	22
racorería y aspersores	23
riego enterrado y por goteo	35
macetas & capazos	50
pulverizadores	56
contenedores	59
regaderas y depósitos	62
herramientas y forja	64
forja decorativa	84
juegos de chimenea	85
corte y poda	86
ocultación y mallas	92
estanterías & baúles	100
cofres techo coche	102
armarios	104
casa mascota	114
plataforma multiuso	115
termómetros	116
barbacoas	118
tubos industriales	122

doble refuerzo antitorsión tricotado + trenzado

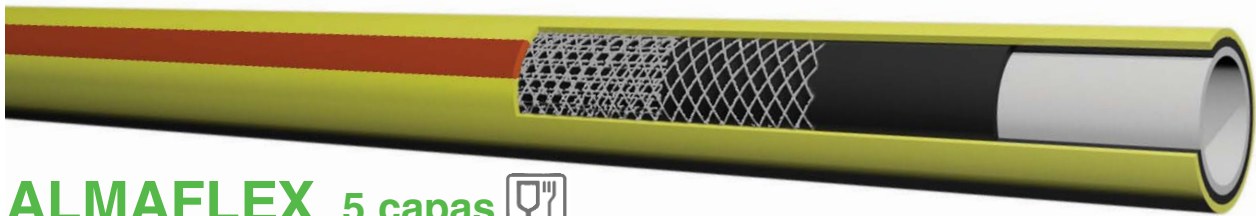

ALMAFLEX 5 capas

Código	Ø mm.	metros	EAN8033813	€
AF0015	15	50	89282.3	2,34
AF1525	15	25	89281.6	2,34
AF1515	15	15	89280.9	2,36
AF0019	19	50	89284.7	3,28
AF1925	19	25	89283.0	3,32
AF0025	25	50	89286.1	5,32



ALMAFLEX - Doble refuerzo antitorsión Tricotado + Trenzado

Manguera de alto rendimiento para un uso intensivo y exigente en trabajos profesionales cumpliendo la **norma REACH** de la UE.

La evolución tecnológica adaptada a esta manguera nos permite garantizar su no torsión en los trabajos más duros.

La fusión de los refuerzos **tricotado** y **trenzado** dan como resultado una manguera flexible con una resistencia a la presión única en este tipo de mangueras.

PS 15 bar. PLNR 45 bar. a 23°C. Alta protección a la abrasión, rayos UV y anti-alga. Totalmente reciclable. Calidad alimentaria. **Garantía 15 años.**



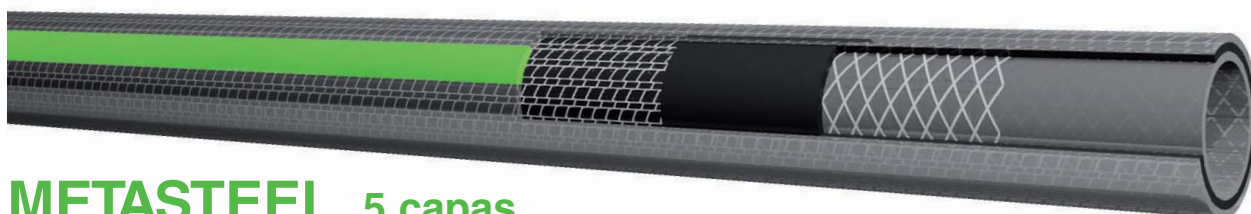

METASTEEL 5 capas

Código	∅ mm.	metros	EAN8033813	€
FA0015	15	50	89070.6	2,50
FA1525	15	25	89069.0	2,50
FA1515	15	15	89068.3	2,52
FA0019	19	50	89072.0	3,54
FA1925	19	25	89071.3	3,58



METASTEEL - Doble refuerzo antitorsión Tricotado + Trenzado

Manguera diseñada para trabajos exigentes cumpliendo la **norma REACH** de la UE. La evolución tecnológica adaptada a esta manguera nos permite garantizar su no torsión en todo tipo de utilización.

La unión de los refuerzos **tricotado** y **trenzado** dan como resultado una manguera flexible con una resistencia a la presión única en este tipo de mangueras.

PS 15 bar. PLNR 45 bar. a 23°C. Protección a la abrasión, rayos UV y anti-alga.

Totalmente reciclable. Calidad atóxica. **Garantía 15 años.**

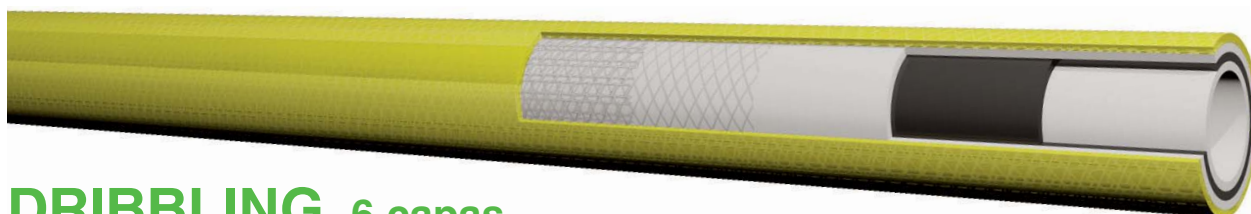

DRIBBLING 6 capas

Código	∅ mm.	metros	EAN8033813	€
DB0015	15	50	89062.1	2,12
DB1525	15	25	89061.4	2,12
DB1515	15	15	89060.7	2,14
DB0019	19	50	89064.5	3,08
DB1925	19	25	89063.8	3,12
DB0025	25	50	89116.1	5,15



DRIBBLING - Doble refuerzo antitorsión Tricotado + Trenzado

Manguera diseñada para trabajos exigentes cumpliendo la **norma REACH** de la UE. La evolución tecnológica adaptada a esta manguera nos permite garantizar su no torsión en todo tipo de utilización.

La fusión de los refuerzos **tricotado** y **trenzado** dan como resultado una manguera flexible con una resistencia a la presión única en este tipo de mangueras.

PS 10 bar. PLNR 30 bar. a 23°C. Protección a la abrasión, rayos UV y anti-alga.

Totalmente reciclable. Calidad atóxica. **Garantía 12 años.**



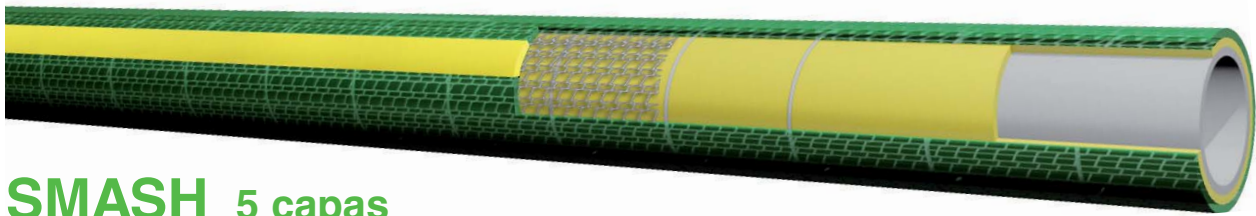

SMASH 5 capas

Código	Ø mm.	metros	EAN8033813	€
AV0015	15	50	89054.6	1,98
AV1525	15	25	89053.9	1,98
AV1515	15	15	89052.2	2,00
AV0019	19	50	89056.0	2,88
AV1925	19	25	89055.3	2,92
AV0025	25	50	89110.9	4,80



SMASH - Refuerzo Tricotado + Hilo helicoidal antitorsi3n

Manguera dise1ada para un uso profesional en el jard3n cumpliendo la **norma REACH** de la UE. La evoluci3n tecnol3gica adaptada a esta manguera nos permite obtener una alta flexibilidad en todo tipo de utilizaci3n.

La fusi3n de los refuerzos **tricotado** e **hilo helicoidal** dan como resultado una manguera flexible con una alta resistencia a la torsi3n durante su utilizaci3n. PS 9 bar. PLNR 27 bar. a 23°C. Protecci3n a la abracci3n, rayos UV y anti-alga. Totalmente reciclable. Calidad at3xica. **Garant3a 10 a1os.**



AQUAGYM 6 capas

C3digo	Ø mm.	metros	EAN8430990	€
YC0015	15	50	51490.4	1,95
YC1525	15	25	51492.8	1,95
YC1515	15	15	51489.8	1,98
YC0019	19	50	51491.1	2,86
YC1925	19	25	51493.5	2,90



AQUAGYM - Doble refuerzo antitorsi3n Tricotado + Trenzado

Manguera de imagen moderna y atractiva dise1ada para trabajos exigentes en piscinas, n1utica y jard3n, cumpliendo la **norma REACH** de la UE.

La evoluci3n tecnol3gica adaptada a esta manguera nos permite garantizar su no torsi3n en todo tipo de utilizaci3n.

La fusi3n de los refuerzos **tricotado** y **trenzado** dan como resultado una manguera flexible con una resistencia a la presi3n 1nica en este tipo de mangueras.

PS 10 bar. PLNR 30 bar. a 23°C. Protecci3n a la abracci3n, rayos UV y anti-alga. Totalmente reciclable. Calidad at3xica. **Garant3a 10 a1os.**





SPORT 3 capas

Código	∅ mm.	metros	EAN8430990	€
ST0015	15	50	52389.0	1,82
ST1525	15	25	52390.6	1,82
ST1515	15	15	52391.3	1,85
ST0019	19	50	52392.0	2,94
ST1925	19	25	52393.7	2,98



SPORT - Refuerzo Trenzado

Manguera flexible con refuerzo de hilo de poliéster.

Ideal para uso en obra pública, construcción y riego, donde se requiera un uso intensivo y constante en condiciones severas.

Flexibilidad superior asegurando un flujo continuo y constante.

Capa interior transparente AL. Capa exterior negro mate con elastómeros específicos similar caucho y raya naranja. Alta resistencia al desgaste, abrasión y rayos UV. Antialgas. PS 12 bar. PLNR 36 bar. a 23°C. Utilización óptima -10° / +50°.

Totalmente reciclable. Calidad alimentaria conforme la norma europea CE 10/2011 simulante A-B-C-D2. **Garantía 10 años.**

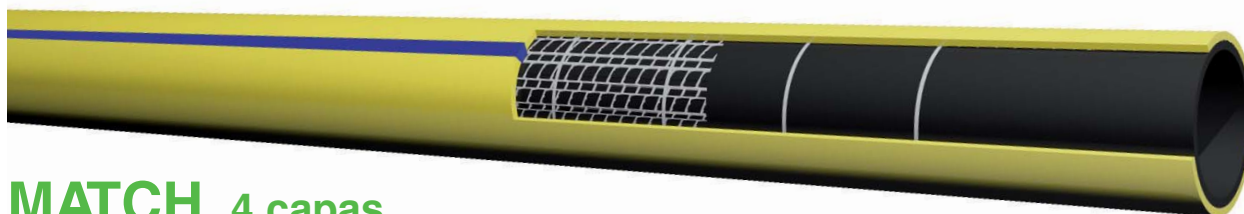

MATCH 4 capas

Código	∅ mm.	metros	EAN8033813	€
WK0015	15	50	89044.7	1,42
WK1525	15	25	89043.0	1,42
WK1515	15	15	89042.3	1,44
WK0019	19	50	89046.1	2,12
WK1925	19	25	89045.4	2,16
WK0025	25	50	89048.5	3,48
WK0030	30	50	89145.1	5,56



MATCH - Refuerzo Tricotado + Hilo helicoidal antitorsión

Manguera popular diseñada para trabajos duros en jardín, construcción y agricultura. La evolución tecnológica adaptada a esta manguera nos permite obtener una alta flexibilidad en todo tipo de utilización.

La fusión de los refuerzos **tricotado e hilo helicoidal** dan como resultado una manguera flexible con una alta resistencia a la torsión durante su utilización.

PS 8 bar. PLNR 24 bar. a 23°C. Alta protección a la abrasión, rayos UV y anti-alga. Totalmente reciclable. Calidad atóxica. **Garantía 8 años.**





BOTANIC LTX 3 capas

Código	∅ mm.	metros	EAN8430990	€
BV0015	15	50	52195.7	1,80
BV1525	15	25	52198.8	1,80
BV1515	15	15	52197.1	1,82
BV0019	19	50	52199.5	2,66
BV1925	19	25	52200.8	2,68
BV0025	25	50	52201.5	4,74



BOTANIC LTX - Refuerzo Trenzado

Manguera de gran flexibilidad, ligera y manejable, tacto látex. Fabricada para su utilización en el jardín. Su refuerzo con hilo de poliéster de alta tenacidad, permite su utilización en condiciones de presiones medias. PS 8 bar. PLNR 22 bar. a 23°C. Protección a la abrasión y rayos UV. Totalmente reciclable. Calidad atóxica. **Garantía 8 años.**

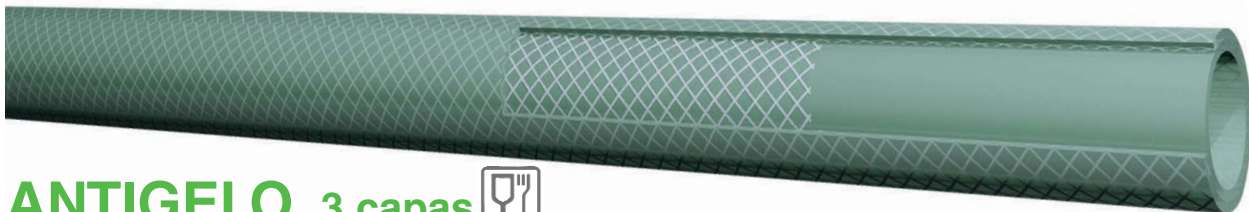

ANTIGELO 3 capas

Código	∅ mm.	metros	EAN8033813	€
AT0015	15	50	89210.6	2,32
AT1525	15	25	89213.7	2,32
AT1515	15	15	89212.0	2,36
AT0019	19	50	89211.3	3,38
AT1925	19	25	89214.4	3,42
AT0025	25	50	89215.1	5,42



ANTIGELO - Refuerzo Trenzado

Manguera de gran flexibilidad fabricada para su utilización a temperaturas extremas de **-20°C a +60°C**, cumpliendo la **norma REACH** de la UE. La evolución tecnológica adaptada a esta manguera nos permite obtener una manguera de alta flexibilidad, ligera y manejable con tacto de silicona. Su refuerzo con hilo de poliéster de alta tenacidad, permite su utilización en condiciones de presiones medias. PS 8 bar. PLNR 24 bar. a 23°C. Protección a la abrasión, rayos UV y anti-alga. Totalmente reciclable. Calidad alimentaria. **Garantía 20 años.**





FLORAL 4 capas

Código	∅ mm.	metros	EAN8430990	€
FL0015	15	50	52127.8	1,24
FL1525	15	25	52126.1	1,24
FL1515	15	15	52125.4	1,26
FL0019	19	50	52128.5	1,94
FL1925	19	25	52129.2	1,98



FLORAL - Refuerzo Trenzado

Manguera flexible fabricada para su utilización en el jardín. Ligera y manejable. Su refuerzo con hilo de poliéster de alta tenacidad, permite su utilización en condiciones de presiones medias.

PS 8 bar. PLNR 22 bar. a 23°C. Protección a la abrasión, rayos UV y anti-alga. Totalmente reciclable. Calidad atóxica. **Garantía 6 años.**

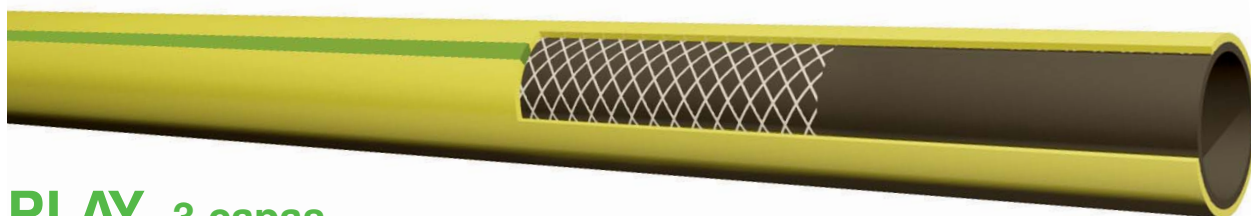

PLAY 3 capas

Código	∅ mm.	metros	EAN8033813	€
PA0015	15	50	89015.7	1,14
PA1525	15	25	89014.0	1,14
PA0019	19	50	89017.1	1,78
PA1925	19	25	89016.4	1,82
PA0025	25	50	89019.5	3,14
PA3050	30	50	89020.1	5,34



PLAY - Refuerzo Trenzado

Manguera flexible fabricada para su utilización en agricultura, construcción y jardín. Ligera y manejable. Su refuerzo con hilo de poliéster de alta tenacidad, permite su utilización en condiciones de presiones medias.

PS 8 bar. PLNR 22 bar. a 23°C. Protección a la abrasión, rayos UV y anti-alga. Totalmente reciclable. Calidad atóxica. **Garantía 6 años.**



MANGUERAS con KIT de accesorios



FLORAL 4 capas

Código	Ø mm.	metros	EAN8430990	€
FLK1525	15	25	52127.7	38,04
FLK1515	15	15	52123.0	26,05
FLK1510	15	10	52165.0	21,30



FLORAL KIT - Refuerzo Trenzado

Manguera flexible fabricada para su utilización en el jardín. Ligera y manejable. Su refuerzo con hilo de poliéster de alta tenacidad, permite su utilización en condiciones de presiones medias. Calidad atóxica. PS 8 bar. PLNR 22 bar. a 23°C. Protección a la abrasión, rayos UV y anti-alga. Totalmente reciclable. **Garantía 6 años.**

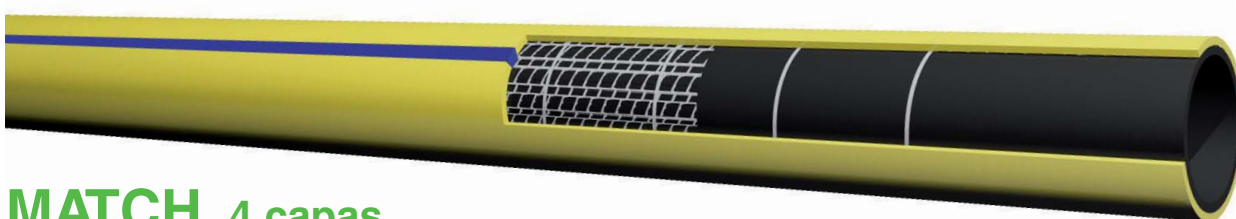

MATCH 4 capas

Código	Ø mm.	metros	EAN8033813	€
WP1525	15	25	89265.6	41,88
WP1515	15	15	89264.9	28,14



MATCH KIT - Doble refuerzo Tricotado + Hilo helicoidal

Manguera popular diseñada para trabajos duros en jardín, construcción y agricultura. La evolución tecnológica adaptada a esta manguera nos permite obtener una alta flexibilidad en todo tipo de utilización. La fusión de los refuerzos **tricotado** e **hilo helicoidal** dan como resultado una manguera flexible con una alta resistencia a la torsión durante su utilización. Calidad atóxica. PS 8 bar. PLNR 24 bar. a 23°C. Alta protección a la abrasión, rayos UV y anti-alga. Totalmente reciclable. **Garantía 8 años.**

MANGUERAS

con KIT de accesorios



BOTANIC LTX 3 capas

Código	∅ mm.	metros	EAN8430990	€
BK1525	15	25	52228.2	51,85
BK1515	15	15	52227.5	34,38



BOTANIC LTX KIT - Refuerzo Trenzado

Manguera de gran flexibilidad, ligera y manejable, tacto látex. Fabricada para su utilización en el jardín. Su refuerzo con hilo de poliéster de alta tenacidad, permite su utilización en condiciones de presiones medias. PS 8 bar. PLNR 22 bar. a 23°C. Protección a la abrasión y rayos UV. Totalmente reciclable. Calidad atóxica. **Garantía 8 años.**



AQUAGYM 6 capas

Código	∅ mm.	metros	EAN8430990	€
YK1525	15	25	51907.7	55,84
YK1515	15	15	51908.4	36,74



AQUAGYM KIT - Doble refuerzo Tricotado + Trenzado

Manguera de imagen moderna y atractiva diseñada para trabajos exigentes en piscinas, náutica y jardín, cumpliendo la **norma REACH** de la UE. La evolución tecnológica adaptada a esta manguera nos permite garantizar su no torsión en todo tipo de uso. La fusión de los refuerzos **tricotado** y **trenzado** dan como resultado una manguera flexible con una resistencia a la presión única en este tipo de mangueras. PS 10 bar. PLNR 30 bar. a 23°C. Protección a la abrasión, rayos UV y anti-alga. Totalmente reciclable. Calidad atóxica. **Garantía 10 años.**



CROSS Microperforada

Código	Ø mm.	metros	EAN8033813	€ rollo
800	-	7,5	89075.1	16,04
805	-	15	89076.8	25,02

CROSS Microperforada

Tubo de riego provisto de 3 canales paralelos microperforados. Diseñado para obtener un riego vaporizado uniforme "micro rain". Invertiendo el tubo, puede ser utilizado para riego por goteo. Presión de utilización recomendada 4 bar. Ideal para pequeñas zonas verdes. Totalmente reciclable.



SLALOM Porosa

Código	Ø mm.	metros	EAN8033813	€ rollo
PO1315	12,5	15	89077.5	19,95
PO1325	12,5	25	89297.7	31,88

SLALOM Porosa

Tubo de riego poroso ideal para huertos y jardines. Diseñado para obtener un riego uniforme en toda su longitud "aquapore system". Sistema de ahorro de hasta un 70% de agua durante el riego. Presión de utilización recomendada 2 bar. Caudal variable de 1 a 10 litros por metro/hora según la presión de utilización de 0,5 bar hasta 4 bar. Utiliza racorería universal de 1/2". Totalmente reciclable.



anna

Diseño registrado en Europa: DM/084 133
Presentado en caja individual a color



El producto incluye:
Colgador + anclajes + jardinera decorativa + 3 macetas interiores



+



+



+



*4 colores distintos

Código	Capacidad	EAN8430990	€
CA2016-1	25m. manguera 5/8" - 15mm.	52282.4	29,95
CA2016-2	25m. manguera 5/8" - 15mm.	52283.1	29,95
CA2016-3	25m. manguera 5/8" - 15mm.	52284.8	29,95
CA2016-4	25m. manguera 5/8" - 15mm.	52285.5	29,95

Jardinera / Colgador mural de manguera para la decoración del jardín.

Fabricado de barra de acero y cubierto de pintura epoxi especial para resistir largo tiempo al exterior sin oxidación prematura y resistente a los posibles impactos. Contiene colgador, anclajes, jardinera decorativa y 3 macetas interiores.

Caja individual a color.



cod. CA2016-1
Color CREMA



cod. CA2016-2
Color ROSA CIPRIA



cod. CA2016-3
Color VERDE SAVIA



cod. CA2016-4
Color CHOCOLATE

SOPORTES MANGUERA

Diseñados por MAIOL y fabricados bajo estrictos controles de calidad

REGISTRO DISEÑO UE N° 01872565

PATENTE N° 201331284



CLIPPER VERDE



Código	Capacidad	EAN8430990	€
CA0009	25m. manguera 1/2"	50865.1	6,50

novedad
2023

Colgador mural de polipropileno resistente a los rayos U.V.

Presentación:
Caja de 12 unidades de color verde..

CLIPPER COLORES



Código	Capacidad	EAN8430990	€
CA0015	25m. manguera 1/2"	50871.2	6,50

novedad
2023

Colgador mural de polipropileno resistente a los rayos U.V.

Presentación:
Caja de 12 unidades de 4 colores surtidos (3 unidades por color).

Código	Capacidad	EAN8430990	€
CA2003	36 x 12cm. 25m. manguera 1/2"	51951.0	18,80

diseño apilable
expositor de 8 unidades

Colgador mural de acero galvanizado brillo. Alta resistencia a la corrosión. Exclusividad en el jardín. Diseño apilable.

Presentación en expositor de 8 unidades.



Código	Capacidad	EAN8430990	€
CA2017	36 x 12cm. 25m. manguera 1/2"	52323.4	28,75

diseño apilable
expositor de 8 unidades

Colgador mural de **acero inoxidable AISI 304** con baño electrolítico. Máxima resistencia a la corrosión. Diseño apilable. Exclusividad en el jardín, náutica y lugares donde se requiera por normativa.

Presentación en expositor de 8 unidades.



INOX

Código	Capacidad	EAN8430990	€
CA2010	40 x 14cm. 50m. manguera 1/2" 25m. manguera 3/4"	52083.7	17,35

Colgador mural reforzado de acero barnizado epoxi plata. Alta resistencia a la corrosión y los impactos. Exclusividad en el jardín.

Caja de 6 unidades.



AG131



Código	Capacidad	EAN8010943	€
CA0001	50m. manguera 1/2"	00002.1	60,56

Portamanguera portátil mural de plancha y tubo de acero zincado. Equipado con un robusto colgador para su cómoda fijación a la pared. Ideal para pequeños jardines.

AG132



Código	Capacidad	EAN8010943	€
CA0100	50m. manguera 1/2"	00003.8	81,46

Portamanguera portátil mural de plancha y tubo de acero barnizado epoxi de alta resistencia a los impactos. Equipado con un robusto colgador para su cómoda fijación a la pared. Ideal para pequeños jardines.

AG210



Código	Capacidad	EAN8010943	€
CA0103	50m. manguera 1/2"	00009.0	72,02

Carro portamanguera de plancha y tubo de acero zincado. Por sus dimensiones es muy manejable e ideal para pequeños jardines.



AG211



Código	Capacidad	EAN8010943	€
CA0104	50m. manguera 1/2"	00010.6	94,28

Carro portamanguera de plancha y tubo de acero barnizado epoxi de alta resistencia a los impactos. Por sus dimensiones es muy manejable e ideal para pequeños jardines.



Código	Capacidad	EAN8010943	€
CA0306	50m. manguera 1/2"	00224.7	76,98



Carro portamanguera de plancha y tubo de acero zincado. Por sus dimensiones es muy manejable e ideal para pequeños jardines. Soporte especial para la regulación del mango en altura. Manivela de acero recubierta de resina.

Código	Capacidad	EAN8010943	€
CA0106	80m. manguera 1/2" 50m. manguera 3/4"	00012.0	99,64



Carro portamanguera de plancha y tubo de acero zincado. Es el adecuado para jardines y zonas verdes de tamaño medio.

Código	Capacidad	EAN8010943	€
CA0107	80m. manguera 1/2" 50m. manguera 3/4"	00013.7	120,14



Carro portamanguera de plancha y tubo de acero barnizado epoxi de alta resistencia a los impactos. Por sus características está recomendado para pequeñas zonas verdes.

AG306



AG310



AG311



AG315



Código	Capacidad	EAN8010943	€
CA0004	110m. manguera 1/2" 90m. manguera 3/4"	00041.0	121,95



Carro portamanguera semiprofesional de plancha y tubo de acero zincado. Tambor de gran capacidad y ruedas sobredimensionadas. Ideal para grandes jardines y zonas verdes.

AG3318



Código	Capacidad	EAN8010943	€
CA3318	110m. manguera 1/2" 90m. manguera 3/4"	00142.4	271,46

Carro portamanguera profesional fabricado íntegramente con tubo de acero zincado retardando notablemente su oxidación. Equipado con racord de latón y ruedas sobredimensionadas para facilitar su transporte. Diseñado para grandes áreas de jardín.

AG317



Código	Capacidad	EAN8010943	€
CA0109	110m. manguera 1/2" 90m. manguera 3/4"	00015.1	198,25

Carro portamanguera de plancha y tubo de acero barnizado epoxi de alta resistencia a los impactos. Es el más pequeño de los carros profesionales, con chasis reforzado, tambor independiente y racord de entrada de latón. Diseñado para grandes áreas de jardín.

Código	Capacidad	EAN8010943	€
CA0110	110m. manguera 1/2" 90m. manguera 3/4"	00042.7	224,22

Carro portamanguera profesional fabricado íntegramente con tubo de acero barnizado epoxi. Equipado con racord de latón y ruedas sobredimensionadas para facilitar su transporte. Diseñado para grandes áreas de jardín.



AG318

Código	Capacidad	EAN8010943	€
CA0111	140m. manguera 3/4"	00016.8	260,32

Carro portamanguera profesional de plancha de acero reforzada, chasis de tubo de acero de 22mm. y tambor de 600mm. de diámetro. Barnizado epoxi. Equipado con racord de entrada de latón y ruedas reforzadas para facilitar su transporte. Diseñado para grandes áreas de jardín.



AG320

Código	Capacidad	EAN8010943	€
CA0112	120m. manguera 3/4"	00099.1	341,90

Carro portamanguera reforzado. Por excelencia el carro portamanguera profesional más popular. Fabricado íntegramente con tubo de acero barnizado epoxi. Máxima estabilidad y fiabilidad. Equipado con racorería de latón y ruedas neumáticas para un cómodo transporte. Ideal para grandes extensiones, viveros y agricultura.



AG410

AG415 - AG420



Código	Capacidad	EAN8010943	€
CA0113	100m. manguera 1"	00018.2	594,32
CA0114	130m. manguera 1"	00079.3	665,52

Carro portamanguera reforzado.

Fabricado íntegramente con tubo de acero barnizado epoxi.
Alto rendimiento y fiabilidad.

Equipado con racorería de latón y ruedas neumáticas para un cómodo transporte.
Ideal para viveros, estadios, industria, agricultura, parques y jardines de zonas urbanas.

AG4318 INOX



Código	Capacidad	EAN8010943	€
CA4318	90m. manguera 3/4"	00121.9	549,56

Carro portamanguera fabricado enteramente con tubo de **acero inoxidable AISI 304** equipado con racorería curva giratoria de latón y ruedas neumáticas.
Manivela con alma de acero. Diseñado para grandes superficies de terreno.

Recambios



MPR1070



MPR1076

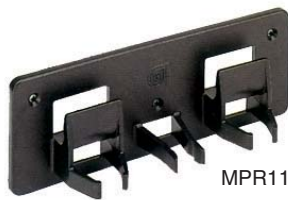

MPR1175



MPR1126

MPR1125

MPR1124



MPR1040
MPR1041
MPR1033



MPR0002
MPR0003



MPR1050



MPR1154



MPR1151

Otros recambios consultar.

Código	Capacidad	EAN8010943	€
CA0120	50m. manguera 1/2"	00094.6	49,56



Portamanguera económico con chasis de acero zincado y tambor de polipropileno de alta resistencia. Ideal para terrazas y pequeños jardines.

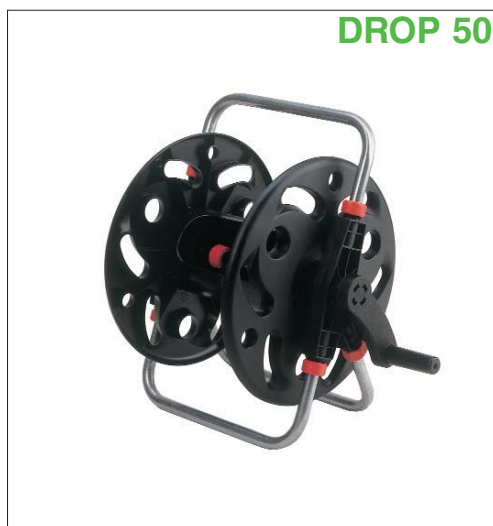

DROP 50

Código	Capacidad	EAN8010943	€
CK0121	25m. manguera 5/8" Refuerzo tricotado Juego racorería	51738.7	98,00



suministro montado

Carro portamanguera listo para una cómoda e inmediata utilización. Se suministra equipado con 25m. de manguera tricotada de 15mm. de alta calidad y un juego completo de racorería. Ideal para pequeños jardines.



DROP 60 PACK

Código	Capacidad	EAN8008520	€
CA0122	50m. manguera 1/2"	02519.2	51,86



BLACK CYBER



**palet 20 unidades
ideal exposición**

Carro portamanguera económico con chasis y tambor de polipropileno de alta resistencia. Ideal para pequeños jardines.

SMART



Código	Dimensiones	EAN8010693	€
CA2023	58 x 88cm	12501.2	38,45



Carro multiuso de polipropileno de 43 litros. Reforzado, carga máxima 60kg. Ruedas robustas y anchas para aumentar la estabilidad. Asas laterales y superior hergonómicas.

KIKKO



Código	Capacidad	EAN8010943	€
CA2002	22 l.	00096.0	127,00

Carro esparcidor universal ideal para la distribución de semillas, abonos y fertilizantes. En invierno puede ser utilizado para esparcir antideslizantes como sal o arena. Depósito de 22 l. de plástico antiestático de alta calidad, antichoque y resistente a la intemperie. Distribución de 46cm. de ancho con regulación del dosificador por palanca de fácil y cómodo accionamiento. Distribución uniforme y exacta. Caja individual con instrucciones y recomendaciones de utilización.

RODILLO



Código	Dimensiones	EAN5400338	€
CA0115	Ø 32 x 50cm.	07729.6	136,50

Rodillo compresor de acero barnizado epoxi. Puede ser llenado con agua o arena. Volumen: 40 litros.

Código	Modelo	EAN8430990	€
OT0050	rosca H 1/2"	51539.0	4,50
OT0060	rosca H 3/4"	51540.6	4,68
OT0070	rosca H 1"	51825.4	5,74

Enchufe rápido de latón con rosca hembra.
Adaptable a todos los conectadores standard.

Presentación en blister.
Caja de 12 unidades.



Código	Modelo	EAN8430990	€
OT0010	rosca M 1/2"	51826.1	4,60
OT0020	rosca M 3/4"	51537.6	4,98

Enchufe rápido de latón con rosca macho.
Adaptable a todos los conectadores y accesorios standard universales.

Presentación en blister.
Caja de 12 unidades.



Código	Modelo	EAN8430990	€
OT0012	1/2" - 5/8"	51534.5	10,48
OT0071	3/4"	51541.3	12,55

Conector rápido de latón con abrazadera para manguera.
Adaptable a todos los accesorios standard.

Presentación en blister.
Caja de 12 unidades.



Código	Modelo	EAN8430990	€
OT0019	1/2" - 5/8"	51536.9	9,74
OT0077	3/4"	51542.0	14,10

Racord unión reparador de latón con abrazaderas para la manguera.

Presentación en blister.
Caja de 12 unidades.



Código	Modelo	EAN8430990	€
OT0042	standard	51538.3	5,98

Doble enchufe de unión rápida.
Adaptable a todos los conectadores standard universales.

Presentación en blister.
Caja de 12 unidades



Código	Modelo	EAN8430990	€
OT0014	multijet	51535.2	10,35

Lanza de riego regulable de latón.
Adaptable a todos los conectadores standard.

Presentación en blister.
Caja de 12 unidades.



ENCHUFE GRIFO



Código	Modelo	EAN8008520	€
B2203	1/2" blister	02203.0	3,10
C2203	1/2" caja	-	2,50
B2204	3/4" blister	02204.7	2,54
C2204	3/4" caja	-	1,95
B22042	1" blister	22042.9	3,34
C22042	1" caja	-	2,74

Enchufe rápido para grifo con rosca hembra de 1/2", 3/4" y 1".

B. Caja de 10 blisters 1/2".
B. Caja de 20 blisters 3/4".

B. Caja de 10 blisters 1".
C. Caja de 50 unidades.

ENCHUFE GRIFO MÚLTIPLE



Código	Modelo	EAN8008520	€
B22045	3/4"-1/2" blister	22045.0	3,85
C22045	3/4"-1/2" caja	22450.2	3,12

Grifo cocina y lavabo

B22047	22x1M-22x1H-24x1M	22047.4	4,30
--------	-------------------	---------	------

Enchufe rápido para grifo con rosca hembra de 3/4" y reductor hembra de 1/2".

B. Caja de 20 blisters B22045.
B. Caja de 10 blisters B22047.
C. Caja de 50 unidades.

ENCHUFE GRIFO MACHO



Código	Modelo	EAN8008520	€
B2200	1/2" blister	02200.9	3,02
C2200	1/2" caja	-	2,44
B2201	3/4" blister	02201.6	3,02
C2201	3/4" caja	-	2,44

Enchufe rápido con rosca macho de 1/2" y 3/4".

B. Caja de 10 blisters.
C. Caja de 50 unidades.

DISTRIBUIDOR

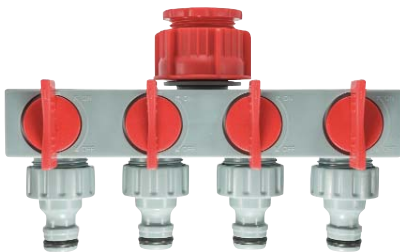

Código	Modelo	EAN8008520	€
B20064	blister	20064.3	23,22

Distribuidor de caudal con 4 salidas de enchufe rápido M. con válvulas independientes para grifo roscado de 1" con reducción a 3/4".

Caja de 6 unidades.

DOBLE ENCHUFE UNIÓN



Código	Modelo	EAN8008520	€
B2005	blister	02005.0	3,56
C2005	caja	-	2,98

Doble enchufe de unión rápida.

B. Caja de 20 blisters.
C. Caja de 50 unidades.

DERIVACIÓN TRIPLE Y



Código	Modelo	EAN8008520	€
B2007	blister	02007.4	5,16
C2007	caja	-	4,58

Triple enchufe de unión rápida.

B. Caja de 20 blisters.
C. Caja de 50 unidades.

Código	Modelo	EAN8008520	€
B2280	1/2"-5/8" blister	02280.1	4,88
C2280	1/2"-5/8" caja	00549.1	4,04
B2281	3/4" blister	02281.8	7,02
C2281	3/4" caja	00550.7	6,00

Conector rápido con abrazadera para manguera de 1/2", 5/8" y 3/4".

B. Caja de 20 blisters 1/2"-5/8".

B. Caja de 10 blisters 3/4".

C. Caja de 50 unidades.



Código	Modelo	EAN8008520	€
B2282	1/2"-5/8" blister	02282.5	6,06
C2282	1/2"-5/8" caja	-	5,48
B2283	3/4" blister	02283.2	8,06
C2283	3/4" caja	-	7,48

Conector rápido con válvula "Aquastop" y abrazadera para manguera de 1/2", 5/8" y 3/4".

B. Caja de 10 blisters.

C. Caja de 50 unidades.



Código	Modelo	EAN8008520	€
B2270	1/2"-5/8" blister	02270.2	3,70
C2270	1/2"-5/8" caja	00547.7	3,12
B2271	3/4" blister	02271.9	4,70
C2271	3/4" caja	00548.4	3,92

Racord de unión-reparador con abrazaderas para manguera de 1/2", 5/8" y 3/4".

B. Caja de 20 blisters 1/2" y 5/8".

B. Caja de 10 blisters 3/4".

C. Caja de 50 unidades.



Código	Modelo	EAN8008520	€
B2272	blister	02272.6	4,55
C2272	caja	-	3,96

Racord de unión de 2 mangueras con distinto diámetro 1/2" o 5/8" con 3/4".

B. Caja de 10 blisters.

C. Caja de 25 unidades.



Código	Modelo	EAN8008520	€
B2284	blister	02284.9	5,50
C2284	caja	-	4,92

Conector rápido con rosca 3/4" macho.

B. Caja de 10 blisters.

C. Caja de 25 unidades.



Código	Modelo	EAN8008520	€
B2286	blister	02286.3	6,04
C2286	caja	-	5,44

Conector rápido con rosca 3/4" hembra.

B. Caja de 10 blisters.

C. Caja de 25 unidades.



LANZA REGULABLE



Código	Modelo	EAN8008520	€
B2009	blister	02009.8	5,48
C2009	caja	00544.6	4,38

Lanza regulable con enchufe adaptable a todos los conectadores.

B. Caja de 20 blisters.
C. Caja de 50 unidades.

LANZA REGULABLE



Código	Modelo	EAN8008520	€
C2135	1/2"-5/8" caja	-	5,18
C2136	3/4" caja	-	6,06

Lanza regulable con abrazadera para manguera de 1/2", 5/8" y 3/4".

Caja de 25 unidades.

PULVERIZADOR DUCHA



Código	Modelo	EAN8008520	€
B2070	blister	02070.8	11,24
C2070	caja	-	10,44



Pulverizador ducha regulable adaptable a todos los conectadores.

B. Caja de 10 blisters.
C. Caja de 10 unidades.

ENCHUFE PROLONGACIÓN



Código	Modelo	EAN8008520	€
B2290	1/2"-5/8" blister	02290.0	4,98
C2290	1/2"-5/8" caja	-	4,40
B2291	3/4" blister	02291.7	5,92
C2291	3/4" caja	-	5,32

Enchufe rápido con abrazadera para prolongación y reducción o ampliación de manguera de 1/2", 5/8" a 3/4".

B. Caja de 10 blisters.
C. Caja de 25 unidades.

KIT 5 PIEZAS



Código	Modelo	EAN8008520	€
B2000	1/2"-5/8" blister	02000.5	18,50

Kit compuesto por enchufe rápido para grifo con rosca de 3/4" con reducción a 1/2", conectadores y lanza regulable para manguera de 1/2" y 5/8".

Caja de 10 blisters.

Código	Modelo	EAN8008520	€
B2378	blister	02378.5	17,38

Pistola multiuso con lanza regulable adaptable a todos los conectadores.

B. Caja de 10 blisters.



PISTOLA REGULABLE

Código	Modelo	EAN8008520	€
B2382	blister	02382.2	27,44

Pistola con 5 posiciones distintas de riego y caudal regulable adaptable a todos los conectadores.

Caja de 10 blisters.



PISTOLA MULTIFUNCIÓN

Código	Modelo	EAN8008520	€
902976	blister	02976.3	16,94



Pistola metálica multijet y caudal regulable adaptable a todos los conectadores.

Caja de 12 blisters.



PISTOLA REGULABLE

Código	Modelo	EAN8008520	€
902986	blister	02986.2	17,80



Pistola metálica con 7 posiciones distintas de riego y caudal regulable adaptable a todos los conectadores.

Caja de 12 blisters.



PISTOLA MULTIFUNCIÓN

ASPERSOR PLUS



Código	Modelo	EAN8008520	€
B2057	delta	02057.9	19,08



Aspersor estático con 6 posiciones distintas de riego adaptable a todos los conectadores.

Caja individual.

ASPERSOR CIRCULAR



Código	Modelo	EAN8008520	€
B2026	gamma	20260.9	15,98

bar	1	2	3	4	5
l/min.	8	14	18	21	24
r(m.)	3,5	4,5	5,0	5,0	5,0

Aspersor giratorio sobre puntal para riego uniforme de áreas circulares adaptable a todos los conectadores.

Caja de 10 blisters.

PULVERIZADOR DUCHA



Código	Modelo	EAN8010943	€
B2071	caja	00025.0	35,72

Pulverizador ducha con prolongación de aluminio de 90cm. y grifo con enchufe rápido. Ligero y práctico.

Suministro en caja presentador de 10 unidades.

Código	Modelo	EAN8008520	€
B35400	1" blister	35400.1	21,44

1"

Conector con rosca de latón para grifo de 1" de gran caudal con abrazadera para manguera de 1".

Caja de 5 blisters.



Código	Modelo	EAN8008520	€
B35300	1" blister	35300.4	24,85

1"

Lanza regulable de gran caudal con abrazadera para manguera de 1".

Caja de 5 blisters.



Código	Modelo	EAN8008520	€
B35500	1" blister	35500.8	16,50

1"

Racord de unión-reparador con abrazaderas para manguera de 1".

Caja de 10 blisters.



ENCHUFE GRIFO



Código	Modelo	EAN8430990	€
B3304	3/4" blister	52090.5	1,55
C3304	3/4" caja	52209.1	1,28
B33042	1" blister	52091.2	1,82
C33042	1" caja	52210.7	1,55

Enchufe rápido para grifo con rosca macho de 3/4" y 1".

- B. Caja de 30 blisters.
- C. Caja de 30 unidades.

ENCHUFE GRIFO 1/2"-3/4"



Código	Modelo	EAN8430990	€
B33045	blister	52089.9	2,64
C33045	caja	52211.4	2,24

Enchufe rápido para grifo con rosca macho de 3/4" y reducción para grifo con rosca macho 1/2".

- B. Caja de 30 blisters.
- C. Caja de 30 unidades.

ENCHUFE GRIFO DOBLE



Código	Modelo	EAN8430990	€
B3006	blister	52102.5	14,72

Enchufe rápido de dos vías con cierre de esfera para grifo con rosca macho de 1" y reducción para grifo con rosca macho 3/4".

- B. Caja de 10 blisters.

ENCHUFE GRIFO MACHO



Código	Modelo	EAN8430990	€
B3300	1/2" blister	52161.2	1,42
C3300	1/2" caja	52212.1	1,22
B3301	3/4" blister	52162.9	1,50
C3301	3/4" caja	52213.8	1,28

Enchufe rápido rosca macho de 1/2" y 3/4".

- B. Caja de 30 blisters.
- C. Caja de 30 unidades.

DOBLE ENCHUFE UNIÓN



Código	Modelo	EAN8430990	€
B3005	blister	52097.4	1,90
C3005	caja	52214.5	1,62

Doble enchufe de unión rápida

- B. Caja de 30 blisters.
- C. Caja de 30 unidades.

Código	Modelo	EAN8430990	€
B3380	1/2"-5/8" blister	52092.9	2,84
C3380	1/2"-5/8" caja	52215.2	2,64
B3381	3/4" blister	52093.6	3,98
C3381	3/4" caja	52216.9	3,38

CONECTOR



Conector rápido con abrazadera para manguera de 1/2", 5/8 y 3/4".

- B. Caja de 30 blisters.
- C. Caja de 30 unidades.

Código	Modelo	EAN8430990	€
B3382	1/2"-5/8" blister	52163.6	3,92
C3382	1/2"-5/8" caja	52217.6	3,32
B3383	3/4" blister	52164.3	4,66
C3383	3/4" caja	52218.3	4,05

CONECTOR STOP



Conector rápido con válvula "Aquistop" con abrazadera para manguera de 1/2", 5/8 y 3/4".

- B. Caja de 30 blisters.
- C. Caja de 30 unidades.

Código	Modelo	EAN8430990	€
B3370	1/2"-5/8" blister	52094.3	2,70
C3370	1/2"-5/8" caja	52219.0	2,10
B3371	3/4" blister	52095.0	3,78
C3371	3/4" caja	52220.6	3,18

UNIÓN REPARADOR



Unión reparador con abrazaderas para manguera de 1/2", 5/8" y 3/4".

- B. Caja de 30 blisters.
- C. Caja de 30 unidades.

Código	Modelo	EAN8430990	€
850-1	Recambio racorería 3/8"	-	4,45

RACORERÍA 3/8"



Conector para manguera de 3/8".

- Caja de 24 unidades.

LANZA REGULABLE



Código	Modelo	EAN8430990	€
B3009	blister	52096.7	3,98
C3009	caja	52221.3	3,38

Lanza regulable dotada de enchufe rápido.

B. Caja de 30 blisters.
C. Caja de 30 unidades.

KIT COMPLETO



Código	Modelo	EAN8430990	€
B3000	KIT 4 piezas 1/2" - 5/8"	52157.5	12,35
B3002	KIT 4 piezas 3/4"	52158.2	14,24

Kit de 4 piezas: 1 enchufe rápido para grifo rosca 3/4", 1 conector rápido, 1 conector Stop y 1 lanza regulable para mangueras de riego de 1/2", 5/8" y 3/4".

Caja de 5 blisters

PISTOLA REGULABLE



Código	Modelo	EAN8430990	€
B3378	blister	52156.8	13,45



Pistola popular con boquilla regulable y grifo a palanca. Dotada de enchufe rápido.

Caja de 10 blisters.

PISTOLA METAL



Código	Modelo	EAN8430990	€
902973	blister	52100.1	14,90



Pistola metálica con boquilla regulable y grifo a palanca. Cuerpo recubierto de "Soft Coated". Mecanismo metálico. Dotada de enchufe rápido.

Caja de 8 blisters.

Código	Modelo	EAN8430990	€
B3066	intermitencia	52154.4	4,66

bar	1,5	2	3	4	5
l/min.	9,5	10,8	13,5	15,5	17,5
r(m.)	7	8	9	10	11

Aspersor plástico de intermitencia de sector variable o circular. Rosca macho de 1/2". Evita las acumulaciones de cal procedente del agua.

Caja de 8 blisters.



Código	Modelo	EAN8430990	€
B2066	intermitencia	52098.1	14,76

bar	1,5	2	3	4	5
l/min.	9,8	11,2	14	16	18
r(m.)	7,5	8,5	9,5	10,5	11,5

Aspersor metálico de intermitencia de sector variable o circular. Rosca macho de 1/2". Pernos, rosca, boquillas y rociador de latón.

Caja de 8 blisters.



Código	Modelo	EAN8430990	€
B3066P	piqueta	52155.1	11,68

Aspersor plástico de intermitencia de sector variable o circular. Rosca macho de 1/2". Evita las acumulaciones de cal procedente del agua. Se suministra montado sobre piqueta metálica rosca 1/2" y enchufe rápido para su conexión. Ideal para que el riego localizado de zonas verdes.

Caja de 8 blisters.

Código	Modelo	EAN8430990	€
B2066P	piqueta	52099.8	22,20

Aspersor metálico de intermitencia de sector variable o circular. Rosca macho de 1/2". Pernos, rosca, boquillas y rociador de latón. Se suministra montado sobre piqueta metálica rosca 1/2" y enchufe rápido para su conexión. Ideal para que el riego localizado de zonas verdes.

Caja de 8 blisters.

Código	Modelo	EAN8430990	€
122004	piqueta 2 vias	-	6,46

Piqueta metálica 2 vias con enchufe rápido y tapón.

Caja de 24 unidades.

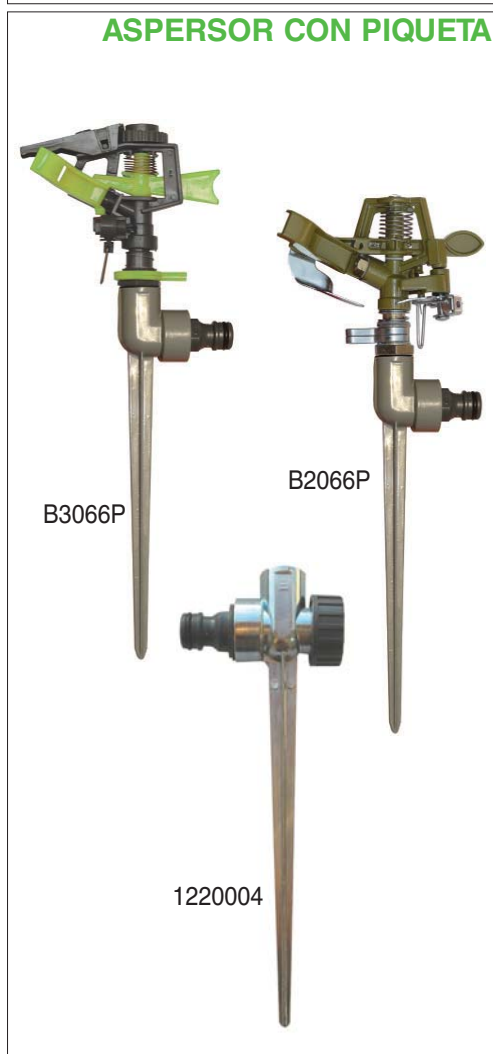

ASPERSOR TRINEO



Código	Modelo	EAN8430990	€
B2066B	trineo	52111.7	47,75

Aspersor metálico de intermitencia de sector variable o circular. Rosca macho de 1/2". Pernos, rosca, boquillas y rociador de latón. Se suministra con soporte "trineo" profesional de acero zincado anticorrosión de gran estabilidad y resistencia a todo tipo de impactos. Rosca 1/2" M. Incluye racorería reducción a 1/2" y enchufe rápido para su conexión. Dimensiones base trineo 38 x 28 cm. Ideal para que el riego de zonas verdes de todos los tamaños. Embalaje individual.

ASPERSOR TRÍPODE



Código	Modelo	EAN8430990	€
B2066T	trípode 60cm.	52112.4	53,96

Aspersor metálico de intermitencia de sector variable o circular. Rosca macho de 1/2". Pernos, rosca, boquillas y rociador de latón. Se suministra con soporte "trípode" profesional de acero zincado y pintado epoxi de gran estabilidad y resistencia a la corrosión. Rosca 3/4" M. Incluye racorería reducción a 1/2" y enchufe rápido para su conexión. Altura 60 cm. Ideal para que el riego llegue a todas partes, venciendo por la altura todos los obstáculos. Embalaje individual.

PLUVIÓMETRO



Código	Modelo	EAN8430990	€
2035	Hasta 40 l.	51756.1	8,45

Recipiente para la medición de los litros de agua por metro cuadrado, que distribuyen los sistemas de riego o precipitados por la lluvia. Presentación en blister. Caja de 4 unidades.

Manguera de riego textil plana exudante



Código	∅ mm.	metros	EAN8429989	€ rollo
RT0015	16	15	26694.8	20,28
RT0025	16	25	26693.1	33,80
RT0050	16	50	26692.4	67,58
RT0100	16	100	26691.7	135,15
RT0200	16	200	26690.0	270,30

PLANA EXUDANTE



Manguera de riego textil plana exudante de 16mm.

Ahorro del 60% de agua en comparación con los otros sistemas de riego.

Caudal continuo y uniforme. No le afectan los cambios de temperatura ni los rayos U.V.

Fácil montaje y manipulación: funciona con uniones clásicas de 16mm.

Para mayor facilidad de montaje y fijación, ofrecemos una colección de racorería especial.

Mínima obstrucción por cal.

TUBERÍA CON GOTERO integrado



Código	∅ mm.	metros	EAN8430990	€ rollo
GT3325	16	25	51817.9	18,00
GT3350	16	50	51818.6	30,50
GT3300	16	100	51847.6	51,92

Equivalencias:

1/2"	3/4"	1"	1-1/4"	1-1/2"	2"
20mm	25mm	32mm	40mm	50mm	63mm



Tubo de polietileno color negro con gotero turbulento integrado cada 35cm. de caudal 2l/h para la instalación de riego por goteo. Opaco a la luz. Flexible, muy manejable. Resistente a los rayos UV. Adaptable a todos los accesorios normalizados del mercado. Cumple norma UNE 53367. PLNR 6 bar.

TUBERÍA CON GOTERO integrado

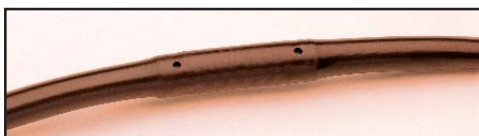

Código	∅ mm.	metros	EAN8430990	€ rollo
GM3325	16	25	52021.9	18,84
GM3350	16	50	52022.6	32,18
GM3300	16	100	52023.3	55,26

Equivalencias:

1/2"	3/4"	1"	1-1/4"	1-1/2"	2"
20mm	25mm	32mm	40mm	50mm	63mm



Tubo de polietileno color marrón con gotero turbulento integrado cada 35cm. de caudal 2l/h para la instalación de riego por goteo. Opaco a la luz. Flexible, muy manejable. Resistente a los rayos UV. Adaptable a todos los accesorios normalizados del mercado. Cumple norma UNE 53367. PLNR 6 bar.

Código	∅ mm.	metros	EAN8430990	€ rollo
GT1625	16	25	51652.6	8,80
GT1650	16	50	51653.3	17,00
GT1600	16	100	51844.5	33,28
GT2025	20 PN6	25	51815.5	15,65
GT2050	20 PN6	50	51816.2	30,82
GT2525	25 PN6	25	51848.3	22,40
GT2550	25 PN6	50	51849.0	43,44
GT3225	32 PN6	25	51899.5	34,90
GT3250	32 PN6	50	51900.8	69,75

Equivalencias:

1/2"	3/4"	1"	1-1/4"	1-1/2"	2"
20mm	25mm	32mm	40mm	50mm	63mm

Tubo de polietileno color negro para la instalación de riego por goteo.
Flexible, muy manejable. Resistente a los rayos UV. Opaco a la luz.
Cumple norma UNE 53367. PLNR 6 bar.
Adaptable a todos los accesorios normalizados del mercado.

TUBERÍA POLIETILENO



Código	∅ mm.	metros	EAN8430990	€ rollo
GM1625	16	25	52324.1	10,60
GM1650	16	50	52325.8	19,80
GM1600	16	100	52326.5	39,40

Equivalencias:

1/2"	3/4"	1"	1-1/4"	1-1/2"	2"
20mm	25mm	32mm	40mm	50mm	63mm

Tubo de polietileno color marrón para la instalación de riego por goteo.
Flexible, muy manejable. Resistente a los rayos UV. Opaco a la luz.
Cumple norma UNE 53367. PLNR 6 bar.
Adaptable a todos los accesorios normalizados del mercado.

TUBERÍA POLIETILENO



TE COLECTOR



Código	Modelo	EAN8430990	€
PE1101	H1" / M1"	51766.0	3,62

Te con tuerca loca hembra y junta, diseñada para facilitar el montaje de los colectores de electroválvulas en el interior de las arquetas.

Caja de 30 unidades.

CRUZ COLECTOR



Código	Modelo	EAN8430990	€
PE1100	H1" / M1"	52104.9	5,64

Cruz con tuerca loca hembra y junta, diseñada para facilitar el montaje de los colectores de electroválvulas en el interior de las arquetas.

Caja de 15 unidades.

CODO COLECTOR



Código	Modelo	EAN8430990	€
PE1102	H1" / M1"	51767.7	2,44

Codo con tuerca loca hembra y junta, diseñada para facilitar el montaje de los colectores de electroválvulas en el interior de las arquetas.

Caja de 30 unidades.

MANGUITO COLECTOR



Código	Modelo	EAN8430990	€
PE1103	H1" / M1"	51770.7	2,14

Manguito con tuerca loca hembra y junta, diseñada para facilitar el montaje de los colectores de electroválvulas en el interior de las arquetas.

Caja de 30 unidades.

TAPÓN COLECTOR



Código	Modelo	EAN8430990	€
PE1105	H1"	51771.4	1,18

Tapón hembra con junta para los colectores de electroválvulas.

Caja de 30 unidades.

Código	Modelo	EAN8430990	€
PE0007	H1"	52030.1	167,50

autónomo a batería

Electroválvula y programador autónomo a batería. Estanco. Fácil programación con 4 botones y pantalla digital. Hasta 3 arranques por día. Ciclo de riego de 1 minuto a 12 horas. Ciclo semanal o intervalos de 1 a 30 días. Alimentación mediante 2 pilas alcalinas de 9v. Solenoide de 2 vías.

Código	Modelo	EAN8430990	€
PE0000	H1"	51795.0	28,80
Provista de regulador de caudal			
PE0001	H1"	51769.1	32,40

Electroválvula de 24v. con y sin regulador de caudal. Apertura manual a través del solenoide 1/4 giro. Fabricada en nylon y fibra de vidrio. Presión máxima 10 bar. Diseñada para trabajos con aguas limpias.

Caja de 6 unidades.

Código	Dimensiones	EAN8430990	€
PE2002	Ø21 x 20cm.	51952.7	5,99

Arqueta redonda para la instalación de los colectores para electroválvulas y accesorios como filtros, válvulas, etc.

Código	Dimensiones	EAN8430990	€
PE2702	27 x 24 x 17,5cm.	51761.5	9,58

Arqueta rectangular con sistema de cierre antivandálico para la instalación de los colectores para electroválvulas y accesorios como filtros, válvulas, etc.

Código	Dimensiones	EAN8430990	€
PE4206	42 x 32 x 20cm.	51762.2	19,12

Arqueta rectangular con sistema de cierre antivandálico para la instalación de los colectores para electroválvulas y accesorios como filtros, válvulas, etc.

Código	Dimensiones	EAN8430990	€
PE4207	65 x 53 x 30cm.	51898.8	52,22

Arqueta rectangular con sistema de cierre antivandálico para la instalación de los colectores para electroválvulas y accesorios como filtros, válvulas, etc.

ELECTROVÁLVULA + PROGRAMADOR



ELECTROVÁLVULA



ARQUETA



ARQUETA



ARQUETA



ARQUETA



MACHÓN



Código	Modelo	EAN8430990	€
PE0900	M1/2" / M1/2"	51909.1	0,29
PE0902	M3/4" / M3/4"	52106.3	0,34
PE1104	M1" / M1"	51768.4	0,46

Machón roscado.

Caja de 30 unidades.

MACHÓN REDUCIDO



Código	Modelo	EAN8430990	€
PE0901	M3/4" / M1/2"	51864.3	0,48
PE0910	M1" / M3/4"	51865.0	0,54

Machón rosca reducido.

Caja de 30 unidades.

REDUCCIÓN H/H



Código	Modelo	EAN8430990	€
PE0944	H3/4" / H1/2"	51862.9	0,56
PE0945	H1" / H3/4"	51765.3	1,38

Manguito rosca hembra reducido.

Caja de 30 unidades.

REDUCCIÓN M/H



Código	Modelo	EAN8430990	€
PE2040	M3/4" / H1/2"	51774.5	0,46
PE0370	M1" / H3/4"	51863.6	0,52

Manguito reducción roscada.

Caja de 30 unidades.

REDUCCIÓN H/M



Código	Modelo	EAN8430990	€
PE2020	H3/4" / M1/2"	51775.2	0,98
PE2021	H1" / M1/2"	51772.1	1,20
PE2022	H1" / M3/4"	51773.8	1,32

Manguito reducción roscada.

Caja de 30 unidades.

Código	Modelo	EAN8430990	€
PE1321	H1/2"	51860.5	13,64
PE2025	H3/4"	51763.9	15,04
PE1323	H1"	51861.2	21,14

Válvula de esfera roscada. Cierre y juntas tóricas de EPDM.

Caja de 6 unidades.

Código	Modelo	EAN8430990	€
PE1031	M1/2"	51867.4	13,34
PE1032	M3/4"	51764.6	13,34
PE1033	M1"	51868.1	14,52

Filtro de malla desmontable para su correcta limpieza.

Filtro de 100 mesh.

Caja de 6 unidades.

Código	Modelo	EAN8430990	€
PE0008	M1"	52173.5	6,95

Adaptador universal fabricado en polietileno, diseñando para depósitos tipo "jaula" de 1.000 litros. Salida rosca macho de 1".

Suministrado con junta para garantizar su estanqueidad.

Caja de 20 unidades.

VÁLVULA



FILTRO



ADAPTADOR



DIFUSOR



Código	Modelo	EAN8430990	€
PE0005	5cm. / H1/2"	51788.2	4,40
PE0010	10cm. / H1/2"	51789.9	4,98
MASTER - Provisto con válvula antidrenaje			
PE0015	5cm. / H1/2"	51796.7	4,40
PE0016	10cm. / H1/2"	51953.4	5,12
PE0006	Cabezal y filtro	-	2,58

bar	90°		180°		270°		360°	
	radio(m)	l/min	radio(m)	l/min	radio(m)	l/min	radio(m)	l/min
1,5	5,0	6,3	5,0	6,7	5,0	11,0	5,0	14,8
1,75	5,2	6,8	5,2	10,3	5,2	11,8	5,2	16,3
2	5,4	7,2	5,4	10,8	5,4	12,3	5,4	17,2
2,50	5,6	8,0	5,6	12,0	5,6	14,8	5,6	18,7

Difusor

Tobera ajustable de 0° a 360°. Sistema giratorio de orientación por carraca. Radio y caudal ajustable. Provisto de filtro. Fabricado en ABS, muelle inox. y doble junta. Caja de 20 unidades.

BOBINA



Código	Modelo	EAN8430990	€
PE1512	M1/2" / M1/2"	51787.5	0,70
PE1513	M3/4" / M1/2"	51895.7	0,70

Bobina prolongación recortable de 15cm. de longitud. Caja de 30 unidades.

ENLACE MACHO



Código	Modelo	Embalaje	EAN8430990	€
PE0020	20mm. / M1/2"	30	51776.9	1,80
PE0025	25mm. / M3/4"	30	51778.3	2,08
PE0032	32mm. / M1"	20	51869.8	3,15

Enlace rosca macho para tubo de polietileno. Suministrado en caja.

ENLACE HEMBRA



Código	Modelo	Embalaje	EAN8430990	€
PE0120	20mm. / H1/2"	30	51777.6	2,18
PE0125	25mm. / H3/4"	30	51779.0	2,60
PE0132	32mm. / H1"	20	51870.4	3,40

Enlace rosca hembra para tubo de polietileno. Suministrado en caja.

MANGUITO



Código	Modelo	Embalaje	EAN8430990	€
PE0220	20mm.	30	51781.3	2,84
PE0225	25mm.	25	51873.5	3,44
PE0232	32mm.	20	51874.2	5,18

Manguito de unión para tubo de polietileno. Suministrado en caja.

Código	Modelo	Embalaje	EAN8430990	€
PE0325	25 - 20mm.	25	51875.9	3,44
PE0332	32 - 25mm.	15	51876.6	5,45

Manguito de unión reducido para tubo de polietileno.

Suministrado en caja.



Código	Modelo	Embalaje	EAN8430990	€
PE0520	20mm. / M1/2"	30	51785.1	2,56
PE0525	25mm. / M3/4"	25	51885.8	3,16
PE0532	32mm. / M1"	20	51886.5	4,76

Codo 90° rosca macho para tubo de polietileno.

Suministrado en caja.



Código	Modelo	Embalaje	EAN8430990	€
PE0620	20mm. / H1/2"	30	51786.8	3,20
PE0625	25mm. / H3/4"	25	51887.2	3,52
PE0632	32mm. / H1"	15	51888.9	4,76

Codo 90° rosca hembra para tubo de polietileno.

Suministrado en caja.



Código	Modelo	Embalaje	EAN8430990	€
RT902	16mm.	24	52360.9	1,90
PE0420	20mm.	30	51780.6	2,98
PE0425	25mm.	25	51871.1	3,65
PE0432	32mm.	10	51872.8	5,44

Codo de 90° para tubo de polietileno.

Suministrado en caja.



Código	Modelo	Embalaje	EAN8430990	€
PE9020	20mm. / H1/2"	30	51791.2	4,32
PE9021	25mm. / H3/4"	20	51866.7	5,25

Codo grifo para tubo de polietileno y rosca grifo.

Suministrado en caja.



Código	Modelo	Embalaje	EAN8430990	€
PE1320	20mm.	30	51790.5	2,24
PE1325	25mm.	30	51889.6	2,66
PE1332	32mm.	20	51890.2	4,06

Tapón final para tubo de polietileno.

Suministrado en caja.



CODO 90° 3 SALIDAS



Código	Modelo	Embalaje	EAN8430990	€
PE4642	25mm. / H1/2"	25	52026.4	4,45
PE4643	32mm. / H3/4"	15	52027.1	5,82

Codo de 90° de triple salida para tubo de polietileno.

Suministrado en caja.

TE MACHO



Código	Modelo	Embalaje	EAN8430990	€
PE0920	20mm. / M1/2"	30	51783.7	2,20
PE0925	25mm. / M3/4"	20	51881.0	3,08
PE0932	32mm. / M1"	10	51882.7	3,96

Te rosca macho para tubo de polietileno.

Suministrado en caja.

TE HEMBRA



Código	Modelo	Embalaje	EAN8430990	€
PE1120	20mm. / H1/2"	30	51784.4	3,68
PE1125	25mm. / H3/4"	25	51883.4	4,56
PE1132	32mm. / H1"	10	51884.1	6,44

Te rosca hembra para tubo de polietileno.

Suministrado en caja.

DERIVACIÓN TE



Código	Modelo	Embalaje	EAN8430990	€
RT455	16mm.	16	52361.6	2,60
PE1020	20mm.	20	51782.0	4,28
PE1025	25mm.	15	51877.3	5,25
PE1026	32mm.	10	51878.0	7,54

Derivación en Te igual para tubo de polietileno.

Suministrado en caja.

TE REDUCIDA



Código	Modelo	Embalaje	EAN8430990	€
PE1525	25 - 20mm.	15	51879.7	5,72
PE1532	32 - 25mm.	10	51880.3	7,54

Derivación en Te con reducción para tubo de polietileno.

Suministrado en caja.

COLLARÍN



Código	Modelo	Embalaje	EAN8430990	€
PE4025	25mm / H1/2"	30	51891.9	1,60
PE4027	25mm / H3/4"	30	51892.6	1,60
PE4032	32mm / H1/2"	20	51893.3	1,95
PE4033	32mm / H3/4"	20	51894.0	1,95

Collarín de toma fabricado en polipropileno y fibra de vidrio, garantizando su ensamblaje y funcionamiento.

Suministrado en caja.

Código	Blister	Unidades	EAN8430990	€ blister
GT109	regulable	50	51668.7	5,52

Código	Granel	Unidades	EAN8430990	€ uni. granel
GT109G	regulable	500	52233.6	0,08

Gotero pinchado, regulable de 0 a 6 litros/hora.

Opción Blister: Caja de 16 blisters.

Opción Granel: 500 unidades a granel.

Código	Blister	Unidades	EAN8430990	€ blister
GT130	regulable	25	51820.9	5,04

Código	Granel	Unidades	EAN8430990	€ uni. granel
GT130G	regulable	200	52234.3	0,11

Gotero pinchado regulable de gran caudal de 0 a 60 litros/hora.

Opción Blister: Caja de 16 blisters.

Opción Granel: 200 unidades a granel.

Código	Blister	Unidades	EAN8430990	€ blister
GT115	autocompensante	10	51740.0	4,99

Código	Granel	Unidades	EAN8430990	€ uni. granel
GT115G	autocompensante	200	52235.0	0,25

Gotero pinchado, autocompensante desmontable de 4 litros/hora.

Opción Blister: Caja de 16 blisters.

Opción Granel: 200 unidades a granel.

Código	Blister	Unidades	EAN8430990	€ blister
GT140	lago 5 l/h	12	52028.8	3,24

Código	Granel	Unidades	EAN8430990	€ uni. granel
GT140G	lago 5 l/h	200	52236.7	0,14

Gotero pinchado de caudal 5 litros/hora.

Opción Blister: Caja de 16 blisters.

Opción Granel: 200 unidades a granel.

Código	Modelo	Unid. blister	EAN8430990	€ blister
GT510	5mm.	50	51674.8	3,28

Tapón pinchado de 5mm. Tapona la extracción del gotero de 3 a 5mm.

Caja de 16 blisters.



GOTERO



GOTERO



GOTERO



GOTERO



TAPÓN

REDUCTOR PRESIÓN



Código	Modelo	EAN8430990	€
GT5505	H3/4 / M3/4	52183.4	10,82

Reductor de presión especial para riego localizado. Conexión al grifo de la red. Presión de salida 1 bar.

Caudal de hasta 25 l/min.
Caja de 6 unidades.

CONECTOR GRIFO



Código	Blister	Unidades	EAN8430990	€ blister
GT822	H1/2-16mm.	2	51657.1	3,00
GT819	H3/4-16mm.	2	51655.7	3,15

Código	Granel	Unidades	EAN8430990	€ uni. granel
GT822G	H1/2-16mm.	100	52237.4	0,71
GT819G	H3/4-16mm.	100	52238.1	0,76

Acoplamiento rosca hembra y anillo de seguridad para la instalación directa del tubo de 16mm. para riego por goteo.

Opción Blister: Caja de 16 blisters.
Opción Granel: 100 unidades **con anillo de seguridad** a granel.

CONECTOR GRIFO



Código	Blister	Unidades	EAN8430990	€ blister
GT820	M1/2-16mm.	2	51859.9	2,06
GT823	M3/4-16mm.	2	52029.5	2,06

Código	Granel	Unidades	EAN8430990	€ uni. granel
GT820G	M1/2-16mm.	100	52239.8	0,26
GT823G	M3/4-16mm.	100	52240.4	0,29

Acoplamiento rosca macho y anillo de seguridad para la instalación directa del tubo de 16mm. para riego por goteo.

Opción Blister: Caja de 16 blisters.
Opción Granel: 100 unidades **con anillo de seguridad** a granel.

CODO ROSCA MACHO



Código	Blister	Unid. blister	EAN8430990	€ blister
GT824	M1/2-16mm	2	52105.6	2,40
GT825	M3/4-16mm	2	52241.1	2,40

Código	Granel	Unidades	EAN8430990	€ uni. granel
GT824G	M1/2-16mm	100	52242.8	0,46
GT825G	M3/4-16mm	100	52243.5	0,48

Codo de 90 rosca macho y anillo de seguridad para la instalación directa del tubo de 16mm. para riego por goteo.

Opción Blister: Caja de 16 blisters.
Opción Granel: 100 unidades **con anillo de seguridad** a granel.

ENLACE UNIÓN



Código	Blister	Unid. blister	EAN8430990	€ blister
GT703	12mm.	12	51658.8	2,25
GT705	16mm.	10	51659.5	2,25

Código	Granel	Unidades	EAN8430990	€ uni. granel
GT705G	16mm.	100	52244.2	0,18

Accesorio de unión para el tubo de 12 y 16mm.

Opción Blister: Caja de 16 blisters.
Opción Granel: 100 unidades **con anillo de seguridad** a granel.

ENLACE REDUCCIÓN



Código	Blister	Unid. blister	EAN8430990	€ blister
GT715	16 a 12mm.	12	51749.3	2,70

Código	Granel	Unidades	EAN8430990	€ uni. granel
GT715G	16 a 12mm.	100	52256.5	0,22

Accesorio de unión y reducción del tubo de 16 a 12mm.

Opción Blister: Caja de 16 blisters.
Opción Granel: 100 unidades **con anillo de seguridad** a granel.

Código	Blister	Unid. blister	EAN8430990	€ blister
GT407	12mm.	2	51664.9	3,40
GT408	16mm.	2	51665.6	3,35
Código	Granel	Unidades	EAN8430990	€ uni. granel
GT408G	16mm.	100	52245.9	0,98

Válvula para el cierre y apertura de tramos del tubo de la instalación de 12 y 16mm.

Opción Blister: Caja de 16 blisters.

Opción Granel: 100 unidades **con anillo de seguridad** a granel.



VÁLVULA

Código	Blister	Unid. blister	EAN8430990	€ blister
GT901	12mm.	10	51660.1	3,05
GT902	16mm.	6	51661.8	2,55
Código	Granel	Unidades	EAN8430990	€ uni. granel
GT902G	16mm.	100	52246.6	0,34

Codo para la variación de la dirección del tubo de 12 y 16mm.

Opción Blister: Caja de 16 blisters.

Opción Granel: 100 unidades **con anillo de seguridad** a granel.



CODO 90°

Código	Blister	Unid. blister	EAN8430990	€ blister
GT453	12mm.	8	51662.5	2,65
GT455	16mm.	6	51663.2	2,45
Código	Granel	Unidades	EAN8430990	€ uni. granel
GT455G	16mm.	100	52247.3	0,31

Derivación en T para el tubo de 12 y 16mm.

Opción Blister: Caja de 16 blisters.

Opción Granel: 100 unidades **con anillo de seguridad** a granel.



DERIVACIÓN TE

Código	Blister	Unid. blister	EAN8430990	€ blister
GT512	12mm.	24	51666.3	3,05
GT513	16mm.	12	51667.0	2,45
Código	Granel	Unidades	EAN8430990	€ uni. granel
GT513G	16mm.	100	52248.0	0,11

Tapón final para el tubo de 12 y 16mm.

Opción Blister: Caja de 16 blisters.

Opción Granel: 100 unidades **con 4 puntas de seguridad** a granel.



TAPÓN

Código	Modelo	Unid. blister	EAN8430990	€ blister
GT577	16mm.	30	51824.7	4,54

Piqueta con pinza guía para la sujeción del tubo de polietileno.

Caja de 8 blisters.



PIQUETA

Código	Modelo	Unid. blister	EAN8430990	€ blister
GT520	standard	1	51669.4	12,44

Taladra el tubo en su justo diámetro para la colocación de los goteros. Incorpora sistema de expulsión.

Caja de 8 blisters.



SACABOCADOS

MICRORIEGO



TUBERÍA de MICRORIEGO



Código	Modelo	Metros	EAN8430990	€ rollo
GT4625	4 x 6	25	51734.9	6,66
GT4650	4 x 6	50	51735.6	11,84
GT4600	4 x 6	100	51736.3	22,58

Tubería Microriego

Manguera flexible monocapa de PVC para la instalación de microriegos. Muy manejable. Resistente a los rayos UV y opaca a la luz. Adaptable a todos los accesorios de microriego del mercado.

MICRO LLAVE



Código	Modelo	Unid. blister	EAN8430990	€ blister
GT406	5mm.	6	52230.5	7,18

Llave para el tubo de microriego 5mm.

Caja de 16 blisters.

MICRO ENLACE TOMA



Código	Modelo	Unid. blister	EAN8430990	€ blister
GT701	5mm.	50	51746.2	3,36

Accesorio de unión de microtubo 5mm. o conexión alimentación de tubería primaria.

Caja de 16 blisters.

MICRO CODO 90°



Código	Modelo	Unid. blister	EAN8430990	€ blister
GT900	5mm.	30	51748.6	5,92

Codo para la variación de la dirección del tubo de microriego 5mm.

Caja de 16 blisters.

MICRO DERIVACIÓN TE



Código	Modelo	Unid. blister	EAN8430990	€ blister
GT452	5mm.	30	51747.9	4,72

Derivación en T para el tubo de microriego 5mm.

Caja de 16 blisters.

Código	Modelo	Unid. blister	EAN8430990	€ blister
GT131	regulable	12	51913.8	4,40

Gotero regulable de gran caudal para conexión a microtubo montado en estaca de 13cm. de longitud. Caudal de 0 a 60 l/h.

Caja de 8 blisters.



Código	Modelo	Unid. blister	EAN8430990	€ blister
GT237	aspersor	6	51742.4	7,05

Microaspersor circular para conexión a microtubo con estaca de 360° y caudal de 60 litros/hora.

Caja de 8 blisters.



Código	Modelo	Unid. blister	EAN8430990	€ blister
GT235	difusor	6	51743.1	6,22

Tobera orientable para conexión a microtubo con estaca de 180° y caudal de 60 litros/hora.

Caja de 8 blisters.



Código	Modelo	Unid. blister	EAN8430990	€ blister
GT107	5 mm.	12	51910.7	4,32

Gotero interlínea regulable de 0 a 5 l/h. para conexión microtubo.

Caja de 16 blisters.



Código	Modelo	Unid. blister	EAN8430990	€ blister
GT550	5mm.	30	51744.8	4,10

Piqueta de sujeción para microtubo.

Caja de 8 blisters.





[cada unidad contiene 3 jardineras + 4 columnas]



LoLego



[cada unidad contiene 3 jardineras + 4 columnas]

Código	Dimensiones montado	EAN8010693	€
MR4917P	49 x 17 x 100cm	11589.1	27,40
MR4917CH	49 x 17 x 100cm	11590.7	27,40

[ancho x fondo x alto]

**expositor de regalo
en pedidos con 6
unidades de cada color**



color: P



color: CH

Jardineras de polipropileno con plato integrado. Gracias a sus innovadoras columnas es fácil crear diferentes composiciones. Robustas, indeformables y resistentes a los rayos UV. Desde la reserva de agua y a través de los encajes especiales del plato, permiten una difusión por osmosis del agua depositada en la misma. Su exclusivo diseño elimina totalmente la posibilidad de la proliferación de larvas y mosquitos. Actual, decorativa y elegante en terrazas y jardines. Medidas jardinera individual: 49 x 17 x 22cm.

Código	Dimensiones	Embalaje	€
MC1816 - color	18 x 16	10	4,26
MC2321 - color	23 x 21	10	5,96
MC2825 - color	28 x 25	10	8,52
MC3330 - color	33 x 30	10	11,94
MC3834 - color	38 x 34	8	18,45



Macetas de polipropileno con plato integrado. Robustas, indeformables y resistentes a los rayos UV. Desde la reserva de agua y a través de los encajes especiales del plato, permiten una difusión por osmosis del agua depositada en la misma. Su exclusivo diseño elimina totalmente la posibilidad de la proliferación de larvas y mosquitos. Actual, decorativa y elegante en terrazas y jardines.



color: P



color: CH



color: G



color: PI



color: T

Código	Dimensiones	Embalaje	€
MC2321G - color	23 x 21	10	16,20



Macetas de polipropileno con plato integrado y decorativo colgador de acero pintado epoxi. Robustas, indeformables y resistentes a los rayos UV. Desde la reserva de agua y a través de los encajes especiales del plato, permiten una difusión por osmosis del agua depositada en la misma. Su exclusivo diseño elimina totalmente la posibilidad de la proliferación de larvas y mosquitos. Actual, decorativa y elegante en terrazas y jardines.



color: P



color: CH



color: G



color: PI



color: T

CILÍNDRICA



Código	Dimensiones	Plato recomend.	EAN8006417	€
MC1611	15 x 11	16	00594.4	0,96
MC1813	17 x 13	18	00595.1	1,42
MC2014	20 x 14	20	00596.8	2,04
MC2518	25 x 18	24	00597.5	3,24
MC3022	30 x 21	28	00598.2	5,26
MC3525	35 x 25	33	00599.9	7,54
MC4029	40 x 28	38	00600.2	10,00
MC4533	45 x 32	43	00675.0	13,02
MC5036	50 x 36	46	00601.9	17,54
MC6042	60 x 42	55	00602.6	28,95
MC7050	70 x 50	65	00603.3	50,24

Macetas de polipropileno.
Robustas, indeformables y resistentes.
Inalterables a los agentes abrasivos. Su agradable diseño las hace decorativas tanto en terrazas como en jardines.

Embalaje de 10 unidades.

CUADRADA



Código	Dimensiones	Plato recomend.	EAN8006417	€
MQ2523	25 x 25 x 23	25	00764.1	7,80
MQ3028	30 x 30 x 28	30	00751.1	9,22
MQ3533	35 x 35 x 33	35	00660.6	17,90
MQ4036	40 x 40 x 36	40	00766.5	21,72
MQ4540	45 x 45 x 40	45	00662.0	26,74

Macetas de polipropileno.
Robustas, indeformables y resistentes.
Inalterables a los agentes abrasivos. Su agradable diseño las hace decorativas tanto en terrazas como en jardines.

Embalaje de 10 unidades.

CUENCO



Código	Dimensiones	Plato recomend.	EAN8006417	€
KU3015	30 x 12	28	00606.4	4,28
KU4017	40 x 14	38	00607.1	6,25
KU5017	50 x 16	46	00608.8	10,62
KU6017	60 x 18	55	00609.5	17,54

Macetas de polipropileno.
Robustas, indeformables y resistentes.
Inalterables a los agentes abrasivos. Su agradable diseño las hace decorativas tanto en terrazas como en jardines.

Embalaje de 10 unidades.

Código	Dimensiones	EAN8006417	€
RE14	14	00610.1	0,50
RE16	16	00611.8	0,54
RE18	18	00612.5	0,70
RE20	20	00613.2	0,88
RE22	22	00614.9	0,96
RE24	24	00615.6	1,04
RE28	28	00616.3	1,42
RE30	30	00617.0	1,68
RE35	33	00618.7	2,10
RE38	38	00619.4	2,85
RE42	43	00710.8	3,58
RE46	46	00620.0	4,20
RE56	55	00621.7	6,25
RE65	65	00622.4	14,62
RE74	74	800683910415.7	19,42



Platos de polipropileno. Robustos, indeformables y resistentes. Inalterables a los agentes abrasivos.

Embalaje de 10 unidades.

Código	Dimensiones	EAN8006417	€
CU25	25 x 25	00765.8	3,74
CU30	30 x 30	00752.8	5,26
CU35	35 x 35	00661.3	6,38
CU40	40 x 40	00767.2	8,70
CU45	45 x 45	00663.7	9,26



Platos de polipropileno. Robustos, indeformables y resistentes. Inalterables a los agentes abrasivos.

Embalaje de 10 unidades.

Código	Dimensiones	EAN8006417	€
RC40	40 x 20	00650.7	2,62
RC50	50 x 20	00652.1	3,30
RC60	60 x 20	00654.5	4,05
RC80	80 x 20	00656.9	6,66
Jumbo			
PJ060	60 x 30	00686.6	6,76
PJ080	78 x 33	00687.3	12,02
PJ100	96 x 41	00688.0	17,55



Platos de polipropileno. Robustos, indeformables y resistentes. Inalterables a los agentes abrasivos.

Embalaje de 10 unidades.

JARDINERA CON COLGADOR



Código	Dimensiones	EAN8006417	€
MR040CC	40 x 20 x 17	00702.3	22,82
MR050CC	50 x 20 x 17	00703.0	25,98
MR060CC	60 x 20 x 17	00704.7	28,82

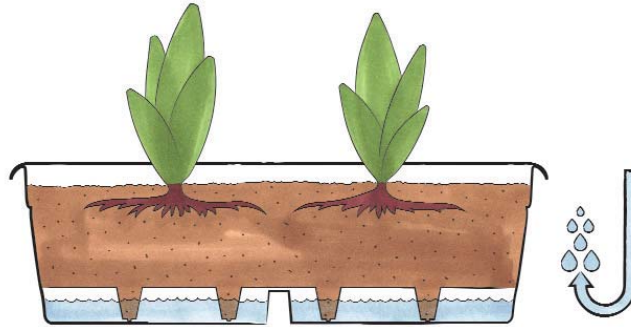

Jardinera rectangular de polipropileno con plato integrado, resistente y decorativo colgador de acero pintado epoxi semioculto bajo la arista superior.

Embalaje individual.

JARDINERA TERRAZA



Código	Dimensiones	Plato recomend.	EAN8006417	€
MR040	40 x 20 x 16	40	00650.7	4,98
MR050	50 x 20 x 16	50	00652.1	6,20
MR060	60 x 20 x 16	60	00654.5	7,22
MR080	80 x 20 x 16	80	00656.9	10,92

Jardinera rectangular de polipropileno. Robusta, indeformable y resistente.

Su estudiado diseño y originalidad le hacen realzar la belleza de las flores y plantas en terrazas y jardines.

Embalaje de 10 unidades.

Jardinera 80cm. Embalaje 6 unidades.

JARDINERA PATIO



Código	Dimensiones	EAN8006417	€
JP045	45 x 25 x 21	00871.6	13,30
JP055	55 x 25 x 21	00872.3	16,00

Jardinera rectangular de polipropileno con plato integrado. Robusta, indeformable y resistente. Su estudiado diseño y originalidad le hacen realzar la belleza de las flores y plantas en patios y terrazas.

Embalaje de 6 unidades.

JARDINERA JUMBO



Código	Dimensiones	Plato recomend.	EAN8006417	€
JC060	60 x 30 x 28	60	00627.9	18,68
JC080	80 x 35 x 33	78	00628.6	33,84
JC100	100 x 45 x 40	96	00629.3	53,98

Jardinera rectangular de polipropileno. Robusta, indeformable y resistente.

Su estudiado diseño y originalidad le hacen realzar la belleza de las flores y plantas en terrazas y jardines.

Embalaje de 6 unidades.

Código	Dimensiones	EAN8010693	€
BC80N	80 x 80 x 82cm	12411.4	96,66



Compostador de polipropileno de alta calidad con capacidad de 380 litros. Cada pared tiene rendijas que proporcionan la oxigenación necesaria. El compost puede recogerse directamente de la base a través de las puertas que se abren en la parte inferior de los cuatro lados. Presentación en caja individual. Fácil montaje.

COMPOSTADOR



Código	Color	Litros	Dimensiones	EAN8010693	€
CAP15N	naranja	15	28 x 32,6cm	06990.3	6,42
CAP15R	rojo	15	28 x 32,6cm	07000.8	6,42
CAP15V	verde	15	28 x 32,6cm	07020.6	6,42
CAP15A	azul	15	28 x 32,6cm	07030.5	6,42
CAP25N	naranja	25	34 x 38,5cm	06790.9	8,24
CAP25R	rojo	25	34 x 38,5cm	06800.5	8,24
CAP25V	verde	25	34 x 38,5cm	06810.4	8,24
CAP25A	azul	25	34 x 38,5cm	06820.3	8,24
CAP42N	naranja	42	38,5 x 45,5cm	07040.4	13,60
CAP42R	rojo	42	38,5 x 45,5cm	07050.3	13,60
CAP42V	verde	42	38,5 x 45,5cm	07070.1	13,60
CAP42A	azul	42	38,5 x 45,5cm	07080.0	13,60



rojo

azul

naranja

verde

Capazo multiuso de polipropileno de alta calidad. Extraflexible. No absorbe olores

CAPAZO





GB15 - Garbí
Pulverizador precompresión 1,5L

GB02 - Garbí
Pulverizador precompresión 2L

Registro diseño UE nº 01872565



BR01 - Brisa
Vaporizador manual 1L



GV02 - Garbí Vitón
Pulverizador precompresión 1,5L
Mecanismo interno y boquilla de latón
Juntas y pistón en FPM / Viton

Código	Capacidad	Embalaje	EAN8430990	€
BR01	1 litro	25	51554.3	4,84
GB15	1,5 litros	8	52084.4	12,05
GB02	2 litros	8	51555.0	13,16
GV02	1,5 litros	12	51750.9	20,52

GL05 - Gregal
Pulverizador precompresión 6L

GL08 - Gregal
Pulverizador precompresión 8L



CE16 - Ceres
Pulverizador de mochila 16L
Lanza de nylon
Juntas y pistón anticorrosivo
Kit recambios
Soporte y accesorios patentados



VE16 - Vesta
Pulverizador de mochila 16L
Lanza metálica
Empuñadura profesional
Juntas y pistón anticorrosivo
Kit recambios
Soporte y accesorios patentados

Código	Capacidad	Embalaje	EAN8430990	€
GL05	6 litros	6	51556.7	35,60
GL08	8 litros	4	51557.4	37,55
CE16	16 litros	1	50918.4	52,24
VE16	16 litros	1	52327.2	56,76

RECAMBIOS



Gregal

Latón

Ceres & Vesta

Código	Descripción	€
CERES & VESTA		
452025	Lanza nylon completa	5,76
452025.1	Lanza metálica completa	10,08
452024	Empuñadura	2,85
452041	Manguera racorada	2,92
452037	Kit recambios completo	2,52
GREGAL		
2280	Lanza completa gregal	5,94
Latón		
1805	Prolongador recto	11,34
1837	Empuñadura	14,56
1803	Boquilla	3,50

Los recambios originales garantizan el buen funcionamiento de toda la gama de pulverizadores y mantienen la garantía total.

VASO GRADUADO



Código	Capacidad	EAN8006417	€
VG01	1L.	00100.7	3,94

Recipiente graduado para la medida del volumen de los líquidos. Ideal para la correcta aplicación de los fitosanitarios en su mezcla para la pulverización.

MEHARI



Código	Capacidad	EAN8430990	€
EU00	1.000g.	50946.7	39,12

Espolvoreador manual de polipropileno con triturador interior y depósito de 1Kg. de capacidad. Equipado con accesorios de fácil utilización para la distribución de azufre y tratamientos con polvo a todo tipo de cultivos y plantas.

POWDER



Código	Capacidad	EAN8430990	€
PW02	500g.	51560.4	6,30

Espolvoreador manual de material termoplástico de 500g. de capacidad. Fácil y simple utilización para la aplicación de tratamientos con polvo a todo tipo de plantas.

tapa hermética



cod. 1043

cod. 1042

Código	Color	Litros	Dimensiones	EAN8006417	€
1043	gris con adhesivos personalizable	25	40 x 48 cm	01485.4	17,78
1042	gris con adhesivos personalizable	50	47 x 52 cm	01484.7	25,72



cod. 1038

cod. 1039

cod. 1040

Código	Color	Litros	Dimensiones	EAN8006417	€
1038	gris con tapa verde	50	43 x 39 x 68 cm	00875.4	37,90
1039	gris con tapa azul	50	43 x 39 x 68 cm	00874.7	37,90
1040	gris con tapa amarilla	50	43 x 39 x 68 cm	00876.1	37,90

tapa basculante



cod. 1045

cod. 1046

cod. 1047

Código	Color	Litros	Dimensiones	EAN8006417	€
1045	negro con tapa verde	50	43 x 39 x 76 cm	00908.9	37,90
1046	negro con tapa azul	50	43 x 39 x 76 cm	00777.1	37,90
1047	negro con tapa amarilla	50	43 x 39 x 76 cm	00909.6	37,90

cod. CVS80



cod. CV080



Código	Color	Litros	Dimensiones	EAN8006417	€
CVS80	verde/gris con ruedas	80	38 x 50 x 80cm	01320.8	68,44
CV080	verde con ruedas y pedal	80	38 x 50 x 80cm	00869.3	95,32



Código	Color	Litros	Dimensiones	EAN8006417	€
CN075	negro	75	44 x 63 cm	00188.5	21,75
CN100	negro	100	53 x 66 cm	00190.8	30,78
TN075 [tapa]	negro		tapa para mod. 75L	00193.9	6,70
TN100 [tapa]	negro		tapa para mod. 100L	00196.3	9,00

otros colores consultar

cod. CV120



cod. CV240



cod. CV121



cod. CV122



cod. CV123



cod. CV124



Código	Color	Litros	Dimensiones	EAN8006417	€
CV120	verde	120	55 x 50 x 94 cm	00317.9	83,05
CV121	azul	120	55 x 50 x 94 cm	00880.8	83,05
CV122	amarillo	120	55 x 50 x 94 cm	00881.5	83,05
CV123	gris	120	55 x 50 x 94 cm	00882.2	83,05
CV124	marrón	120	55 x 50 x 94 cm	01069.6	83,05
CV240	verde	240	72 x 58 x 106 cm	00318.6	131,02
Kit pedal apertura automática			Modelo		
KP120			para contenedor de 120L	00313.1	43,28
KP240			para contenedor de 240L	01092.4	50,42

REGADERA CRONOS



Código	Capacidad	Embalaje	EAN8430990	€
1001	2 litros	12	50005.1	6,58
1002	5 litros	12	50010.5	11,68
1006	8 litros	12	51680.9	14,80
1007	12 litros	6	51681.6	17,54
1009	rociador para reg. 12L			2,08
1024	rociador para reg. 5L y 8L			1,78



5L, 8L y 12L con rociador

REGADERA CRONOS

Regadera especialmente diseñada para el uso doméstico en terrazas y jardines.

Sus distintas capacidades facilitan la elección que mejor se adapte a las necesidades del consumidor. Se incluye rociador en modelos de 5, 8 y 12 litros.

Fabricada en la Unión Europea con materias primas de alta calidad, garantizando una alta resistencia a cambios de temperatura y golpes.

DEPÓSITO MULTIUSO



Código	Capacidad	Embalaje	EAN8006417	€
1025	10 litros	6 und.	00323.0	12,78
1026	20 litros	4 und.	00324.7	20,42
1017	30 litros	5 und.	00838.9	26,56
1021	grifo			4,95



Bidón portátil de polipropileno reforzado de calidad alimentaria. Provisto de grifo.

Código	Capacidad	Embalaje	EAN8430990	€
1010	5 litros	12 und.	52078.3	9,32
1011	10 litros	4 und.	52079.0	13,20
1012	20 litros	5 und.	52080.6	20,40
1016	30 litros	4 und.	52255.8	30,65
1013	tapón			0,82
1015	decantador			1,60
1020	tapón bidon 30L			1,78
1018	tapón aireador			0,22



decantador con tuerca loca



10L, 20L y 30L con válvula de aire

Bidones homologados de alta calidad de polipropileno reforzado. Provisos de boquilla flexible con tuerca loca y junta para el correcto decantado. Tapón con junta de EPDM anticorrosiva para evitar el derrame del combustible. Diseñados para que no vuelquen durante el transporte.

Código	Capacidad	Embalaje	EAN8430990	€
1014	5 litros + 2,5 litros	5 und.	52169.8	23,64



decantador con tuerca loca

Bidón doble homologado de alta calidad de polipropileno reforzado. Provisos de boquilla flexible con tuerca loca y junta para el correcto decantado. Tapón con junta de EPDM anticorrosiva para evitar el derrame del combustible. Especialmente diseñado para el transporte conjunto e independiente de fuel y aceite.

DEPÓSITO CARBURANTE



DEPÓSITO CARBURANTE



TRANSPLANTADOR



Código	Dimensiones	EAN8430990	€
5009	28 x 5,5cm.	10001.5	4,14

Transplantador de acero barnizado epoxi.
 Peso: 0,115Kg.
 Caja de 12 unidades.

PALETÍN ANCHO



Código	Dimensiones	EAN8430990	€
5010	28 x 6,8cm.	10002.2	4,30

Paletín ancho de acero barnizado epoxi.
 Peso: 0,132Kg.
 Caja de 12 unidades.

ESCARIFICADOR



Código	Dimensiones	EAN8430990	€
5011	27 x 9,5cm.	10077.0	4,38

Escarificador de acero barnizado epoxi.
 Peso: 0,110Kg.
 Caja de 12 unidades.

PLANTADOR



Código	Dimensiones	EAN8430990	€
5012	28 x 4cm.	10003.9	6,26

Plantador de acero barnizado epoxi.
 Peso: 0,223Kg.
 Caja de 12 unidades.

PALETÍN XXL



Código	Dimensiones	EAN8430990	€
5730	22 x 12 x 44cm.	10121.0	13,10

Pala de gran volumen de acero barnizado epoxi.
 Diseñada especialmente para pellet, grano y alimentación.
 Peso 0,400 kg.
 Caja de 4 unidades.

Código	Dimensiones	EAN8430990	€
5001	29 x 8cm.	10004.6	6,82

Paletín profesional de acero barnizado epoxi con mango de madera.
 Peso: 0,242Kg.
 Caja de 10 unidades.



PALETÍN

Código	Dimensiones	EAN8430990	€
5002	30 x 11cm.	10005.3	8,90

Rastrillo profesional de acero barnizado epoxi con mango de madera.
 Peso: 0,224Kg.
 Caja de 10 unidades.



RASTRILLO

Código	Dimensiones	EAN8430990	€
5003	28 x 5,5cm.	10006.0	9,92

Azada profesional de acero barnizado epoxi con mango de madera.
 Peso: 0,219Kg.
 Caja de 10 unidades.



LANZA Y HORQUILLA

Código	Dimensiones	EAN8430990	€
5004	28 x 5,5cm.	10007.7	9,72

Azada profesional de acero barnizado epoxi con mango de madera.
 Peso: 0,240Kg.
 Caja de 10 unidades.



AZUELA Y HORQUILLA

Código	Dimensiones	EAN8430990	€
5005	36 x 2,4cm.	10008.4	8,18

Escarbador profesional de acero barnizado epoxi con mango de madera.
 Peso: 0,217Kg.
 Caja de 10 unidades.



ESCARBADOR

Código	Dimensiones	EAN8430990	€
5006	32 x 3cm.	10009.1	9,84

Plantador profesional de acero barnizado epoxi con mango de madera.
 Peso: 0,228Kg.
 Caja de 8 unidades.



PLANTADOR

ESCOBILLA



Código	Dimensiones	EAN8430990	€
5017	38 x 16cm.	10018.3	7,12

Escobilla de acero barnizado epoxi con mango de madera.
 Peso: 0,121Kg.
 Caja de 10 unidades.

ESCARDADOR



Código	Dimensiones	EAN8430990	€
5020	37 x 8cm.	10017.6	6,65

Escardador de acero barnizado epoxi con mango de madera.
 Peso: 0,160Kg.
 Caja de 10 unidades.

ESCARIFICADOR



Código	Dimensiones	EAN8430990	€
5018	37 x 7cm.	10016.9	9,44

Escarificador de tres dientes de acero barnizado epoxi con mango de madera.
 Peso: 0,161Kg.
 Caja de 8 unidades.

PLANTADOR BULBOS



Código	Dimensiones	EAN8430990	€
5019	24 x 11 x 7,5cm.	10082.4	10,70

Plantador de bulbos de acero barnizado epoxi.
 Peso: 0,342Kg.
 Caja de 4 unidades.

Código	Dimensiones	EAN8430990	€
5077	20 x 24 x 150cm.	10084.8	22,94

Recogefrutos de acero barnizado epoxi con saco de algodón lavable.
 Con mango de madera de 150cm.
 Peso: 0,711Kg.
 Embalaje de 5 unidades.



Código	Dimensiones	EAN8430990	€
5046	10 x 16 x 130cm.	10046.6	21,02

Binador de acero pulido de caña cónica.
 Con mango de madera de 130cm.
 Peso: 0,739Kg.
 Embalaje de 5 unidades.



Código	Dimensiones	EAN8430990	€
5040	12 x 8 x 150cm.	10026.8	19,12

Escarificador de tres dientes de acero barnizado epoxi y caña cónica.
 Con mango de madera de 150cm.
 Peso: 0,691Kg.
 Embalaje de 5 unidades.



Código	Dimensiones	EAN8430990	€
5068	34 x 20 x 150cm.	10079.4	24,52

Surcador de acero barnizado epoxi y caña cónica.
 Con mango de madera de 150cm.
 Peso: 1,198Kg.
 Embalaje de 5 unidades.



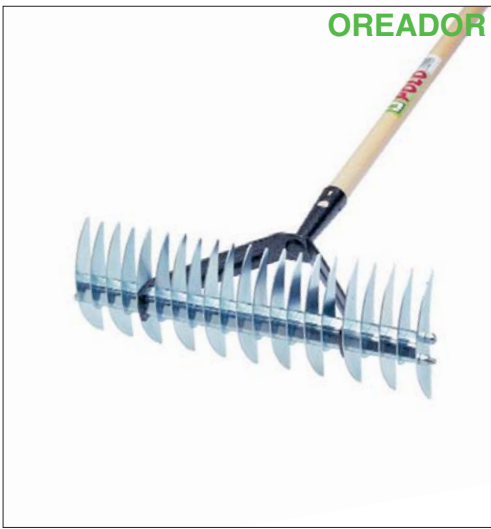

OREADOR

Código	Dimensiones	EAN8430990	€
511000	13 x 37 x 130cm.	10019.0	48,86

Rastrillo oreador de 32 dientes [21+11] de acero cromado con mango de madera de 130cm. Peso: 1,651Kg.

Embalaje de 5 unidades.



OREADOR

Código	Dimensiones	EAN8430990	€
512000	51,5 x 17 x 150cm.	10111.1	68,82

Rastrillo oreador de 12 dientes de acero cromado con ruedas y mango de madera de 150cm.

Peso: 2,620Kg.

Embalaje de 2 unidades.



CULTIVADOR

Código	Dimensiones	EAN8430990	€
5044	21 x 19 x 150cm.	10083.1	26,64

Cultivador de tres dientes fijos de acero barnizado epoxi y caña cónica. Con mango de madera de 150cm.

Peso: 0,977Kg.

Embalaje de 5 unidades.



CORTADOR

Código	Dimensiones	EAN8430990	€
516000	20x 10,5 x 86cm.	10072.5	16,72

Cortador de media luna de acero barnizado epoxi con mango de madera de 70cm. Peso: 0,698Kg.

Embalaje de 5 unidades.

Código	Dimensiones	EAN8430990	€
5034	8 x 22 x 120cm.	10022.0	15,38

Azuela y horquilla de dos dientes de acero barnizado epoxi y caña cónica.
 Con mango de madera de 120cm.
 Peso: 0,656Kg.
 Embalaje de 5 unidades.



Código	Dimensiones	EAN8430990	€
5032	8 x 22 x 120cm.	10021.3	16,05

Azuela y horquilla de tres dientes de acero barnizado epoxi y caña cónica.
 Con mango de madera de 120cm.
 Peso: 0,664Kg.
 Embalaje de 5 unidades.



Código	Dimensiones	EAN8430990	€
5036	8 x 23 x 120cm.	10023.7	15,38

Lanza y horquilla de dos dientes de acero barnizado epoxi y caña cónica.
 Con mango de madera de 120cm.
 Peso: 0,578Kg.
 Embalaje de 5 unidades.



Código	Dimensiones	EAN8430990	€
5038	8 x 25 x 120cm.	10025.1	14,48

Lanza y azuela de acero barnizado epoxi y caña cónica.
 Con mango de madera de 120cm.
 Peso: 0,651Kg.
 Embalaje de 5 unidades.



RASTRILLO



Código	Dientes	Dimensiones	EAN8430990	€
502512	12	8 x 29,5	10035.0	9,22
502514	14	8 x 35	10036.7	11,58
502516	16	8 x 40	10037.4	12,55
502518	18	8 x 47	10038.1	13,46
502612	12	8 x 29,5 x 130	10039.8	16,42
502614	14	8 x 35 x 130	10040.4	19,28
502616	16	8 x 40 x 130	10041.1	20,30
502618	18	8 x 47 x 130	10042.8	21,22

Rastrillo de dientes curvos de acero barnizado epoxi y caña cónica.
Con mango de madera de 130cm.

Embalaje de 5 unidades.

RASTRILLO



Código	Dimensiones	EAN8430990	€
502933	11,5 x 56cm.	10085.5	27,38
503033	11,5 x 56 x 130cm	10058.9	36,00

Gran rastrillo reforzado de 32 dientes de acero barnizado epoxi y caña cónica.
Peso: 0,793Kg.
Con mango de madera de 130cm.
Peso: 1,159Kg.

Embalaje de 5 unidades.

Código	Dimensiones	EAN8430990	€
5021	41 x 36cm.	10029.9	13,06
5022	41 x 36 x 130cm.	10030.5	20,74

Escoba fija de 21 dientes de acero barnizado epoxi y caña cónica.

Peso: 0,466Kg.

Con mango de madera de 130cm.

Peso: 0,947Kg.

Embalaje de 5 unidades.

Código	Dimensiones	EAN8430990	€
5023	47 x 33cm.	10031.2	14,56
5024	47 x 33 x 130cm.	10032.9	23,42

Escoba regulable de 21 dientes de acero zincado y caña cónica.

Peso: 0,538Kg.

Con mango de madera de 130cm.

Peso: 1,019Kg.

Embalaje de 5 unidades.

Código	Dimensiones	EAN8430990	€
512004	43,5 x 37cm.	10033.6	13,42
512005	43,5 x 37 x 130cm.	10034.3	23,76

Escoba fija de 21 dientes redondos de acero barnizado epoxi y caña cónica.

Peso: 0,600Kg.

Con mango de madera de 130cm.

Peso: 1,087Kg.

Embalaje de 5 unidades.



PALA CAMPING



Código	Dimensiones	EAN8430990	€
5058	22 x 17 x 69cm.	10027.5	17,28

Pala multiuso de reducidas dimensiones.
 Peso: 0,705 g.
 Embalaje de 5 unidades.

PALA ALUMINIO



Con Asa	Dimensiones	EAN8430990	€
5059	40 x 33 x 112cm.	10051.0	34,00

Pala de aluminio con asa especialmente diseñada para el trabajo con nieve, grano o arena. Muy Ligera.
 Peso: 1.190 g.
 Embalaje de 5 unidades.

PALA ALUMINIO



Código	Dimensiones	EAN8430990	€
505901	40 x 33 x 160cm.	10062.6	38,08

Pala de aluminio especialmente diseñada para el trabajo con nieve, grano o arena. Muy Ligera. Con mango recto de 130cm.
 Peso: 1.190 g.
 Embalaje de 5 unidades.

Código	Dimensiones	EAN8430990	€
5050	27,5 x 18 x 106cm.	10050.3	46,50

Horca de cavar de acero con dientes planos y mango de madera de 80cm en T.
Peso: 1.550 g.

Embalaje de 5 unidades.



Código	Dimensiones	EAN8430990	€
5049	28 x 18 x 100cm.	10074.9	28,42

Palote de acero barnizado epoxi.

Peso: 1.678 g.

Embalaje de 5 unidades



Código	Dimensiones	EAN8430990	€
504901	28 x 18 x 90,5cm.	10061.9	48,04

Palote profesional de acero templado.

Peso: 2.121 g.

Embalaje de 5 unidades



KIT BÁSICO



Código	Modelo	EAN8006272	€
5069	KIT 3 piezas	01352.8	18,50

KIT básico de 3 piezas de acero 30cm con colgador: paletín, escarificador y azada.

Embalaje de 10 unidades.

EXPOSITOR HOBBY



Código	Dimensiones	EAN8430990	€
5071	40 x 40 x 30cm.	10053.4	379,55

Expositor con 62 herramientas hobby de acero barnizado epoxi. Colores surtidos.

Fabricadas especialmente para ser adaptadas al expositor.

Expositor sin cargo.

Código	Dimensiones	EAN8006272	€
5074	47 x 40 x 30cm.	00214.0	245,00

herramientas infantiles



Expositor de sobremesa de 29 herramientas infantiles de acero barnizado epoxi con mango de madera.

Código	Dimensiones	EAN8005718	€
5088 (expo completo)	60 x 40 x 150cm.	-	660,26

Reposición

5088-2	Pala infantil - 78cm.	01058.9	10,28
5088-3	Palote - 78cm.	01098.5	10,28
5088-4	Escoba infantil - 78cm.	01057.2	11,76
5088-5	Rastrillo infantil - 78cm.	01054.1	9,32
5088-6	Azuela y horquilla infantil - 78cm.	01055.8	10,00
5088-1	Escoba palma infantil - 78cm.	01056.5	12,28
5088-7	Cepillo infantil - 78cm.	01097.8	10,12

herramientas infantiles

Expositor de 60 herramientas infantiles de acero barnizado epoxi con mango de madera. Expositor desechable, sin cargo.

EXPOSITOR KIDS



EXPOSITOR KIDS



RECOGEDOR



Código	Dimensiones	EAN8430990	€
949	36 x 30 x 90cm.	52328.9	18,34
948	40 x 28 x 80cm.	52278.7	14,18

Pala recogedor industrial de polipropileno gris diseñado para su cómoda utilización. Mango ligero y robusto de aluminio reforzado. Empuñadura anatómica.

Caja de 6 unidades.

CEPILLO



Código	Dimensiones	EAN8430990	€
MM990 (mango madera)	50 x 170cm.	52365.4	18,54

Cepillo barrendero con base de polipropileno expandido y pelo de PVC. Totalmente inalterable a los agentes corrosivos. Gran resistencia y elasticidad. Se suministra con mango de madera roscado de 150cm. para su cómoda utilización. Embalaje de 6 unidades.

ESCOBA



Código	Dimensiones	EAN8430990	€
MT995	estándar	51918.3	15,50

Escoba de mijo 100% natural de alta calidad. Reforzada con 5 cosidos que garantizan su alta resistencia al trabajo continuado.

Se suministra con mango de madera reforzado para su cómoda utilización.

Embalaje de 6 unidades.

RECOGEOLIVAS



Código	Dimensiones	EAN8430990	€
975	14 x 17cm.	51574.1	1,00

Utensilio manual diseñado para la recolección de olivas.

Peso: 70g.

Caja de 120 unidades.

RECOGEOLIVAS PRO



Código	Dimensiones	EAN8430990	€
976	14 x 22cm.	52208.4	1,85

Utensilio manual diseñado para la recolección de olivas.

Mango anatómico con rosca interior

Peso: 100g.

Caja de 100 unidades.

Código	Dimensiones	EAN8430990	€
MM945	40 x 40 x 160cm.	52226.8	16,28
MM900	58 x 180cm.	52319.7	16,92

MM945- Escoba plana de polipropileno de diseño ergonómico para equipos de limpieza urbanos y grandes superficies. Fácil limpieza con agua. Ligera e indeformable. Peso: 450g. Suministrado con mango de madera de haya de 120cm. Embalaje de 6 unidades.

MM900- Escoba redonda de polipropileno de diseño ergonómico para equipos de limpieza urbanos y grandes superficies. Fácil limpieza con agua. Ligera e indeformable. Peso: 500g. Suministrado con mango de madera de haya de 130cm. Embalaje de 6 unidades.



Código	Dimensiones	EAN8430990	€
920 (sin mango)	56cm.	50652.7	6,40
MT920 (mango telescópico)	56cm. mango 110 - 200cm.	51841.4	13,52
MM920 (mango madera)	56cm. mango madera 130cm	52191.9	11,40

Escoba de polipropileno de 23 dientes de gran resistencia y flexibilidad. Ligera, indeformable, no hace ruido al usar y no raya. Peso: 207g. Suministrado con mango telescópico, de madera, o sin mango.

Embalaje de 6 unidades.

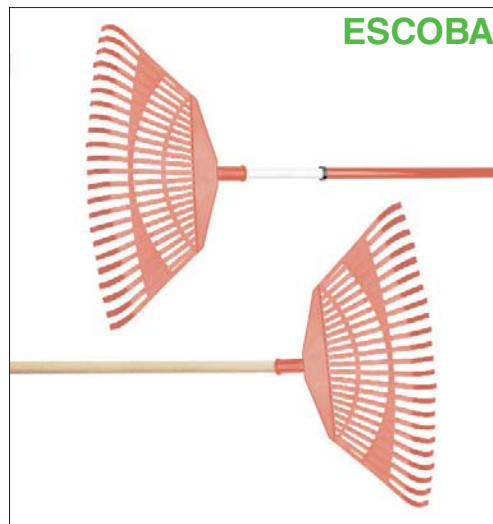

Código	Dimensiones	EAN8430990	€
935 (sin mango)	45cm.	51758.5	6,65
MT935 (mango telescópico)	45cm. mango 110 - 200cm.	51842.1	13,76
MM935 (mango madera)	45cm. mango madera 130cm	52192.6	11,68

Escoba triangular de polipropileno de 20 dientes de gran resistencia y flexibilidad. Ligera, indeformable, no hace ruido al usar y no raya. Peso: 260g. Suministrado con mango telescópico, de madera, o sin mango.

Embalaje de 6 unidades.



Código	Dimensiones	EAN8430990	€
940 (sin mango)	40cm.	50659.6	5,12
MT940 (mango telescópico)	40cm. mango 110 - 200cm.	51843.8	12,24
MM940 (mango madera)	40cm. mango madera 130cm	52223.7	10,12

Escoba rectangular de polipropileno de 22 dientes de gran resistencia y flexibilidad. Recogida de pequeños frutos en general. Ligera e indeformable. Peso: 190g. Suministrado con mango telescópico, de madera, o sin mango.

Embalaje de 6 unidades.

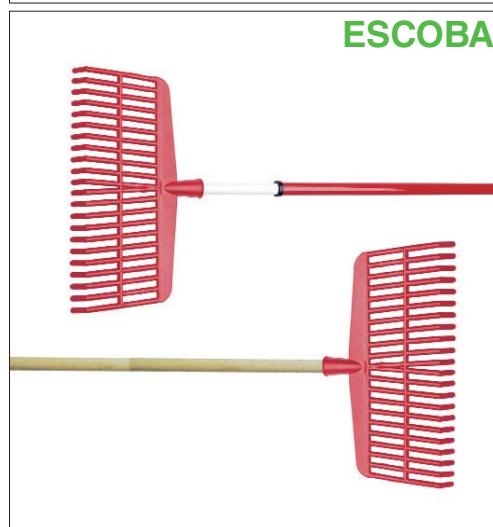

RASTRILLO



Código	Dimensiones	EAN8430990	€
965 (sin mango)	63cm.	52259.6	7,05
MM965 (mango madera)	63cm. mango madera 150cm	52260.2	13,44

Rastrillo polipropileno de 63cm. con 20 dientes rectos cónicos. Uso para hierba y heno. Peso 330gr.
Embalaje de 6 unidades

RASTRILLO



Código	Dimensiones	EAN8430990	€
966 (sin mango)	55cm.	52261.9	6,04
MM966 (mango madera)	55cm. mango madera 150cm	52262.6	12,44

Rastrillo polipropileno de 55cm. con 28 dientes curvos. Uso para hierba, heno y limpieza de playas. Peso 240gr.
Embalaje de 6 unidades

PALA



Código	Dimensiones	EAN8430990	€
951 (sin mango)	37cm.	50759.3	12,58
MM951 (mango madera)	37cm. mango madera 130cm	52266.4	21,64

Pala polipropileno de 37cm. Diseño cuchara. Múltiples usos. Peso 640gr.
Embalaje de 6 unidades.

PALA



Código	Dimensiones	EAN8430990	€
951R (sin mango)	37cm.	52267.1	15,04
MM951R (mango madera)	37cm. mango madera 130cm	52268.8	24,26

Pala polipropileno de 37cm. Diseño cuchara con perfil aluminio. Múltiples usos. Peso 740gr.
Embalaje de 6 unidades.

Código	Dimensiones	EAN8430990	€
955 (sin mango)	34cm.	52263.3	20,60

MM955 (mango madera)	34cm. mango madera 130cm	52264.0	29,82
-------------------------	-----------------------------	---------	-------

Pala poliamida - fibra vidrio de 34cm.
Trabajos duros, uso profesional. Peso 700gr.
Embalaje de 6 unidades.



Código	Dimensiones	EAN8430990	€
953 (sin mango)	45cm.	52269.5	15,62

MM953 (mango madera)	45cm. mango madera 130cm	52270.1	24,82
-------------------------	-----------------------------	---------	-------

Pala polipropileno de 45cm. Diseño óptimo para la limpieza urbana, cuadras y granjas . Peso 900gr.
Embalaje de 6 unidades.



Código	Dimensiones	EAN8430990	€
953R (sin mango)	45cm.	52271.8	18,94

MM953R (mango madera)	45cm. mango madera 130cm	52272.5	28,14
--------------------------	-----------------------------	---------	-------

Pala polipropileno de 45cm. con perfil aluminio.
Diseño óptimo para la limpieza urbana, cuadras y granjas. Peso 1.000gr.
Embalaje de 6 unidades.



Código	Dimensiones	EAN8430990	€
954 (sin mango)	45cm.	52273.2	13,34

MM954 (mango madera)	45cm. mango madera 130cm	52274.9	21,74
-------------------------	-----------------------------	---------	-------

Pala polipropileno de 45cm.
Uso para grano, nieve y otros varios. Peso 735gr.
Embalaje de 6 unidades.



Código	Dimensiones	EAN8430990	€
954R (sin mango)	45cm.	52275.6	15,06

MM954R (mango madera)	45cm. mango madera 130cm	52276.3	23,58
--------------------------	-----------------------------	---------	-------

Pala polipropileno de 45cm. Con perfil de aluminio.
Uso para grano, nieve y otros varios. Peso 850gr.
Embalaje de 6 unidades.



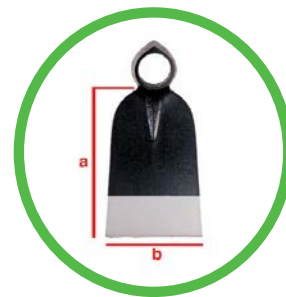

Código	Peso g.	Tipo	mm axb	Mango	EAN8430990	€
A23230	300	232-A	110 x 70	30	52006.6	18,18

Azadas de acero templado fabricadas en la U.E. bajo rigurosos controles de calidad. Garantía total.

Mango no incluido.



Código	Peso g.	Tipo	mm axb	Mango	EAN8430990	€
A16400	400	1-A/B	125 x 75	30	50670.1	18,40
A16600	600	1-C	155 x 105	35	50671.8	19,22

Azadas de acero templado fabricadas en la U.E. bajo rigurosos controles de calidad. Garantía total.

Mango no incluido.



Código	Peso g.	Tipo	mm axb	Mango	EAN8430990	€
A15800	800	2-A	190 x 120	40	50669.5	22,18
A15100	1.000	2-B	205 x 140	40	50667.1	24,55
A15120	1.200	2-C	225 x 160	40	50668.8	25,84

Azadas de acero templado fabricadas en la U.E. bajo rigurosos controles de calidad. Garantía total.

Mango no incluido.



Código	Peso g.	Tipo	mm axb	Mango	EAN8430990	€
A85650	650	85-A	160 x 105	35	52000.4	20,58
A85750	750	85-B	165 x 110	35	52001.1	21,75
A85850	850	85-C	175 x 140	35	52002.8	23,15

Azadas de acero templado fabricadas en la U.E. bajo rigurosos controles de calidad. Garantía total.

Mango no incluido.



Código	Peso g.	Tipo	mm axb	Mango	EAN8430990	€
A84700	700	84-A	150 x 135	40	50673.2	21,70
A84800	800	84-B	155 x 150	40	50674.9	23,00

Azadas de acero templado fabricadas en la U.E. bajo rigurosos controles de calidad. Garantía total.

Mango no incluido.

Código	Peso g.	Tipo	mm axb	Mango	EAN8430990	€
A06425	425	228-A	240 x 70	30	50666.4	23,42
A06600	600	228-C	280 x 80	30	50672.5	24,55
A06800	800	228-D	300 x 100	35	51993.0	29,52

Azadas de acero templado fabricadas en la U.E. bajo rigurosos controles de calidad. Garantía total.

Mango no incluido.



AZADA

Código	Peso g.	Tipo	mm axb	Mango	EAN8430990	€
A05550	550	229-A	265 x 110	30	50665.7	25,00

Azadas de acero templado fabricadas en la U.E. bajo rigurosos controles de calidad. Garantía total.

Mango no incluido.



AZADA

Código	Peso g.	Tipo	mm axb	Mango	EAN8430990	€
A23055	550	230-B	240 x 75	30	52005.9	25,04

Azadas de acero templado fabricadas en la U.E. bajo rigurosos controles de calidad. Garantía total.

Mango no incluido.



AZADA

Código	Peso g.	Tipo	mm axb	Mango	EAN8430990	€
A08500	500	8-A	155 x 85	35	51994.7	21,32

Azadas de acero templado fabricadas en la U.E. bajo rigurosos controles de calidad. Garantía total.

Mango no incluido.



AZADA

Código	Peso g.	Tipo	mm axb	Mango	EAN8430990	€
A12780	800	127-A	230 x 150	cuadrado	52004.2	28,54

Azadas de acero templado fabricadas en la U.E. bajo rigurosos controles de calidad. Garantía total.

Mango no incluido.



AZADA

Código	Peso g.	Tipo	mm axb	Mango	EAN8430990	€
A43150	1.500	43-B	230 x 185	50	51999.2	36,38

Azadas de acero templado fabricadas en la U.E. bajo rigurosos controles de calidad. Garantía total.

Mango no incluido.



AZADA



AZADA

Código	Peso g.	Tipo	mm axb	Mango	EAN8430990	€
A31000	1.000	3-A	185 x 175	40	51991.6	28,38
A31150	1.150	3-B	190 x 190	40	51992.3	29,05

Azadas de acero templado fabricadas en la U.E. bajo rigurosos controles de calidad. Garantía total.

Mango no incluido.



AZADA

Código	Peso g.	Tipo	mm axb	Mango	EAN8430990	€
A10812	1.200	108-A	220 x 180	oval	52003.5	33,90

Azadas de acero templado fabricadas en la U.E. bajo rigurosos controles de calidad. Garantía total.

Mango no incluido.



AZADA

Código	Peso g.	Tipo	mm axb	Mango	EAN8430990	€
A20100	1.000	320-A	200 x 160	40	51996.1	31,32

Azadas de acero templado fabricadas en la U.E. bajo rigurosos controles de calidad. Garantía total.

Mango no incluido.



AZADA

Código	Peso g.	Tipo	mm axb	Mango	EAN8430990	€
A23100	1.000	53-A	230 x 70	40	51997.8	25,22
A23120	1.200	53-B	245 x 85	40	51998.5	27,44

Azadas de acero templado fabricadas en la U.E. bajo rigurosos controles de calidad. Garantía total.

Mango no incluido.



AZADA

Código	Peso g.	Tipo	mm axb	Mango	EAN8430990	€
A12800	800	328-B	220 x 220	40	51995.4	25,48

Azadas de acero templado fabricadas en la U.E. bajo rigurosos controles de calidad. Garantía total.

Mango no incluido.



AZADA

Código	Peso g.	Tipo	mm axb	Mango	EAN8430990	€
A05702	1.150	5702-A	160 x 260	40	52007.3	32,34

Azadas de acero templado fabricadas en la U.E. bajo rigurosos controles de calidad. Garantía total.

Mango no incluido.

Código	Dimensiones	EAN8430990	€
10030	30 x 1.000	52068.4	4,52
10035	35 x 1.000	52069.1	6,44
10040	40 x 1.000	52071.4	6,44
13040	40 x 1.300	52188.9	6,92
90050	50 x 900	-	13,44



Mango de madera de haya pulido, adaptable a las azadas agricolas y de jardín.

Embalaje de 10 unidades.

Código	Dimensiones	EAN8430990	€
120020	24 x 1.200	52229.9	3,55
120024	26 x 1.200	10052.7	4,04
130024	26 x 1.300	10063.3	4,52
150024	26 x 1.500	10080.0	5,00



Mango de madera de haya pulido, adaptable a las herramientas agricolas y de jardín.

Embalaje de 10 unidades.

Código	Modelo	EAN8430990	€
9303	cuadrado	-	13,46
9305	palas 40 x 1.300	-	7,15



Mangos de madera de haya pulido.

Embalaje de 10 unidades.

Código	Dimensiones	EAN8430990	€
130025	24 x 1.300 roscado	-	3,82
150025	26 x 1.500 roscado	-	5,95



Mangos de madera de haya pulido con rosca. Para escobas polipropileno y cepillo barrendero.

Embalaje de 10 unidades.

Código	Dimensiones	EAN8430990	€
1120RI	25 x 1.100 - 2.000	51833.9	7,15



Mango telescópico metálico. Ligero de 395g, plastificado y reforzado con rosca macho. Para escobas polipropileno

Embalaje de 10 unidades.



Código	Dimensiones	EAN8430990	€
5718	29 x 20cm	52306.7	14,00



Código	Dimensiones	EAN8430990	€
5717	29 x 20cm	52305.0	12,48

VELETAS [dimensiones 47 x 70cm]

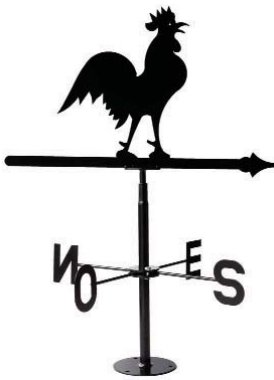

Código	EAN8430990	€
5720	52308.1	90,00

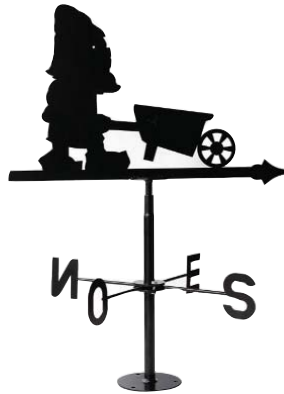

Código	EAN8430990	€
5722	52310.4	90,00

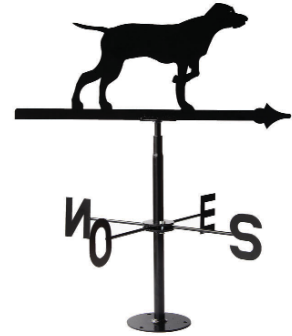

Código	EAN8430990	€
5726	52314.2	90,00



Código	Dimensiones	EAN8430990	€
5729	21 x 35cm	52317.3	35,00



Código	EAN8430990	€
5728	52316.6	28,00





cod.5706
Recogedor
48cm.
Embalaje 6 uni.



cod.5707
Escobilla
48cm.
Embalaje 6 uni.

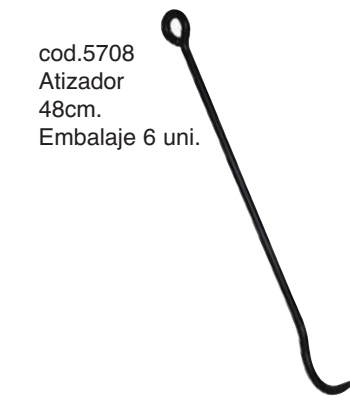

cod.5708
Atizador
48cm.
Embalaje 6 uni.

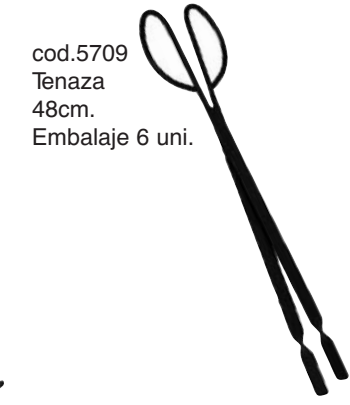

cod.5709
Tenaza
48cm.
Embalaje 6 uni.

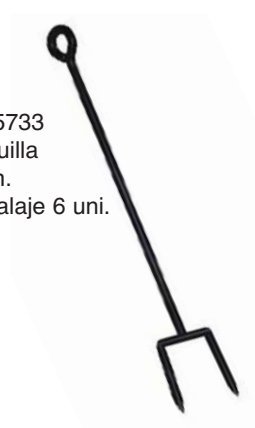

cod.5733
Horquilla
48cm.
Embalaje 6 uni.



cod.5734
Tostador
48cm.
Embalaje 6 uni.



cod.5705
Fuelle



cod.5731 - 72cm.
Juego 4+1 piezas
Embalaje individual
- Recogedor
- Escobilla
- Atizador
- Tenaza



cod.5732 - 73cm.
Juego 5+1 piezas
Embalaje individual
- Recogedor
- Escobilla
- Atizador
- Tenaza
- Horquilla

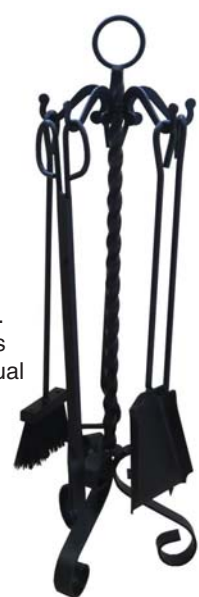

Código	Dimensiones	EAN8430990	€
5706	48cm.	52139.1	6,54
5707	48cm.	52140.7	10,85
5708	48cm.	52141.4	4,46
5733	48cm.	52322.7	6,28
5709	48cm.	52142.1	9,08
5734	48cm.	52385.2	12,70
5705	40 x 18cm.	52138.4	30,28
5731	72cm.	52320.3	65,00
5732	73cm.	52321.0	72,00



cod. 4710



cod. 4720

Acero al **carbono forjado**

Vendimia y recolección o poda ligera

Recambios:
Tornillo completo/Muelle
Tope/Cierre



cod. 4740



cod. 4730

Acero al **carbono**

Vendimia y recolección o poda ligera

Cortadas y afiladas a **láser**

Mangos **polímero sintético**

Recambios:
Tornillo/Muelle
Tope/Cierre



cod. 4750

Acero al **carbono**

Vendimia y recolección o poda ligera

Cortadas y afiladas a **láser**

Mangos **polímero sintético**

Recambios:
Tornillo/Muelle
Tope/Cierre



cod. 4150

Acero al **carbono**

Cortadas y afiladas a **láser**

Mangos **polímero sintético**

Recambios:
Tornillo/Muelle
Tope/Cierre

Código	Dimensiones	Corte Ø	Descripción	Unidades caja	EAN8430990	€
4710	18cm	15mm	acero al carbono forjado	20	52369.2	10,96
4720	19cm	-	acero al carbono forjado	20	52370.8	10,96
4740	18cm	-	acero al carbono	20	52372.2	10,96
4730	18cm	15mm	acero al carbono	20	52371.5	10,96
4750	19cm	15mm	acero inoxidable	20	52374.6	12,02
4150	21cm	20mm	acero al carbono	15	52377.7	15,45



cod. 4225

Acero al **carbono**
Cortadas y afiladas a **láser**
Mangos **metal estampado**
Recambios:
Tornillo/Muelle
Tope/Cierre



cod. 4221
cod. 4220

Acero al **carbono forjado**
Mangos **pintura electrostática**
Recambios:
Tornillo/Muelle
Tope/Cierre



cod. 4450

PROFESIONAL
Aluminio forjado
Hoja y contrahoja de **acero al carbono**
Cortadas y afiladas a **láser**
Mangos **recubiertos caucho**
Recambios:
Hoja y contrahoja/Tornillo
Muelle/Cierre



cod. 4460

PROFESIONAL
Aluminio forjado
Hoja y contrahoja de **acero al carbono**
Cortadas y afiladas a **láser**
Mangos **recubiertos caucho**
Recambios:
Hoja y contrahoja/Tornillo
Muelle/Cierre

Código	Dimensiones	Corte Ø	Descripción	Unidades caja	EAN8430990	€
4221	19cm	15mm	acero al carbono forjado	15	51950.3	14,90
4220	22cm	20mm	acero al carbono forjado	20	51739.4	18,72
4225	19cm	15mm	acero al carbono	15	52376.0	24,72
4450	21cm	20mm	aluminio forjado	18	52378.4	37,86
4460	22cm	20mm	aluminio forjado	20	52379.1	39,30



cod. 4950

Hoja de **acero forjado niquelado**
 Afilado de **precisión**
 Mangos de **madera barnizada**
Recambios:
 Tornillo/Mangos



cod. 4622
 cod. 4623

PROFESIONAL
 Hoja y contrahoja de **acero al carbono forjado**
 Mangos de **aluminio ultraligero**
 Corte hasta **35mm**
Recambios:
 Hoja y contrahoja
 Tornillo completo eje
 Tornillo fijación mango
 Tope



Hoja de **acero al carbono**
 Afilado de **precisión**
 Mangos **telescópicos**
 Empuñadura de **polímero sintético**
Recambios:
 Tornillo/Tope



cod. 4600



Código	Dimensiones	Corte Ø	Descripción	Unidades caja	EAN8430990	€
4950	hoja 30cm	30mm	recortasetos acero forjado	10	52381.4	45,52
4600	hasta 95cm	35mm	cortarramas telescópico	12	51811.7	47,20
4622	50cm	35mm	cortarramas acero forjado	12	52375.3	82,28
4623	60cm	35mm	cortarramas acero forjado	12	52382.1	84,88



cod. 4640



cod. 4650

PROFESIONAL

- Corte recto o curvo
- Hoja de acero al carbono forjado y yunque de aluminio
- Mangos de aluminio ultraligero
- Desmultiplicador para reducción de esfuerzo
- Corte hasta 40mm
- Recambios:
 - Hoja
 - Yunque
 - Tornillo completo eje
 - Tornillo deslizante palanca

Código	Dimensiones	Corte Ø	Descripción	Unidades caja	EAN8430990	€
4640	85cm	40mm	cortarramas acero forjado - corte recto	12	52383.8	109,68
4650	85cm	40mm	cortarramas acero forjado - corte curvo	12	52384.5	109,68



cod. 4400



cod. 4410



cod. 9110



cod. 9161





cod. FU00



cod. FU01

Código	Dimensiones	Descripción	Unidades caja	EAN8430990	€
4400	hoja 18cm	serrucho plegable - acero templado	12	51801.8	36,40
4410	hoja 36cm	serrucho acero al carbono	12	51802.5	31,20
9110	-	tijera poda altura	15	50644.2	45,72
9161	3m	mango telescópico aluminio anodizado	-	50647.3	67,00
FU00	-	funda piel de vacuno	-	51545.1	10,30
FU01	-	funda piel de vacuno	-	52380.7	21,70



SETO ARTIFICIAL

Código	Dimensiones	EAN8436593	€ rollo
90103	1 x 3m.	44035.0	49,00
91503	1,5 x 3m.	44033.6	73,48
90203	2 x 3m.	44034.3	97,98

Seto decorativo para la ocultación. Fabricado en PVC y tejido con alambre plastificado. Ignífugo y autoextinguible. Gran resistencia a los rayos UV y cambios de color.

Caja individual.

CAÑIZO PLÁSTICO 1/2 caña



Código	Dimensiones	EAN8430990	€ rollo
41042	verde 1 x 3m.	50332.8	43,14
41043	verde 1,5 x 3m.	50333.5	64,70
41044	verde 2 x 3m.	50334.2	86,26
45045	natural 1 x 3m.	50352.6	43,14
45046	natural 1,5 x 3m.	50353.3	64,70

Cañizo plástico de 1/2 caña, tejido con hilo de nylon de alta resistencia. Protegido contra rayos UV. Larga duración. Ideal para proteger y ocultar jardines, piscinas, terrazas etc. Presentación en rollos. Colores verde y natural. Ancho caña 19mm.

Caja de 2 unidades.

CAÑIZO PLÁSTICO oval



Código	Dimensiones	EAN8430990	€ rollo
41051	verde 1 x 3m.	50335.9	57,16
41053	verde 1,5 x 3m.	50337.3	85,75
41054	verde 2 x 3m.	50338.0	114,80
45055	natural 1 x 3m.	50355.7	57,16
45057	natural 1,5 x 3m.	50357.1	85,75

Cañizo plástico de caña oval, tejido con hilo de nylon de alta resistencia. Protegido contra rayos UV. Larga duración. Ideal para proteger y ocultar jardines, piscinas, terrazas etc. Presentación en rollos. Colores verde y natural. Ancho caña 20mm.

Caja de 2 unidades.

	Código	∅ mm	Dimensiones	EAN8430990	€ metro L.
verde	11001	5	1 x 25m.	50082.2	5,05
	11002	10	1 x 25m.	50084.6	5,05
	11003	20	1 x 25m.	50086.0	5,05
blanco	12004	5	1 x 25m.	50126.3	5,05
	12005	10	1 x 25m.	50127.0	5,05
	12006	20	1 x 25m.	50128.7	5,05

Malla ROMBOIDAL

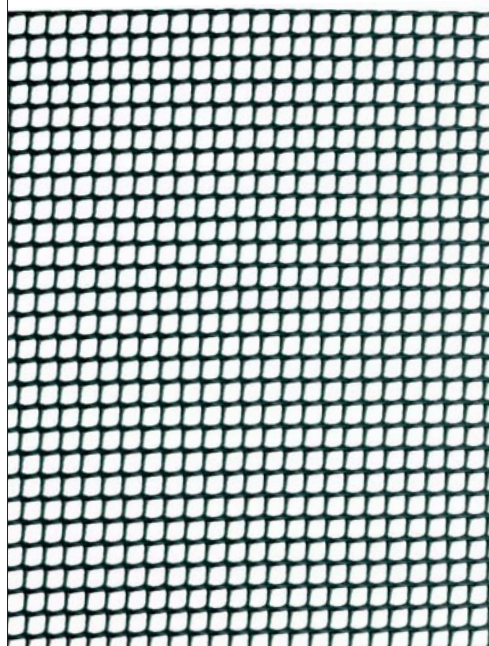

Malla plástica romboidal de color verde o blanco.
Terrazas y jardines. Protección rayos UV. Larga duración.

	Código	∅ mm	Dimensiones	EAN8430990	€ rollo
blanco	12008	10	1 x 5m.	52329.6	34,28
	12009	20	1 x 5m.	52330.2	34,28

Malla ROMBOIDAL [MiniRollo]

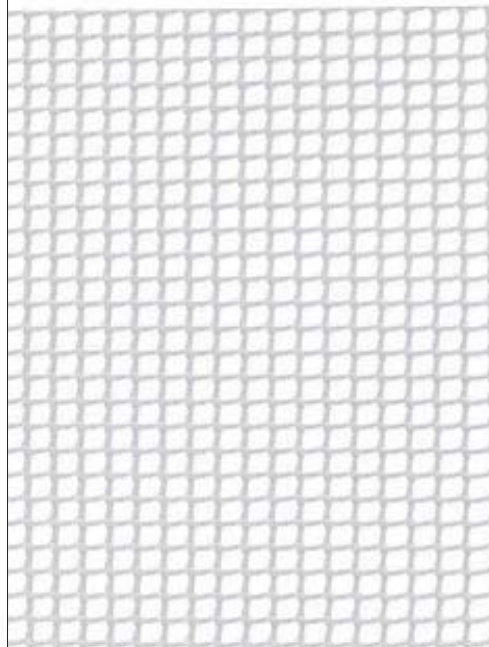

Malla plástica romboidal de color blanco.
Terrazas y jardines. Protección rayos UV. Larga duración.



MOSQUITERA FIBRA VIDRIO

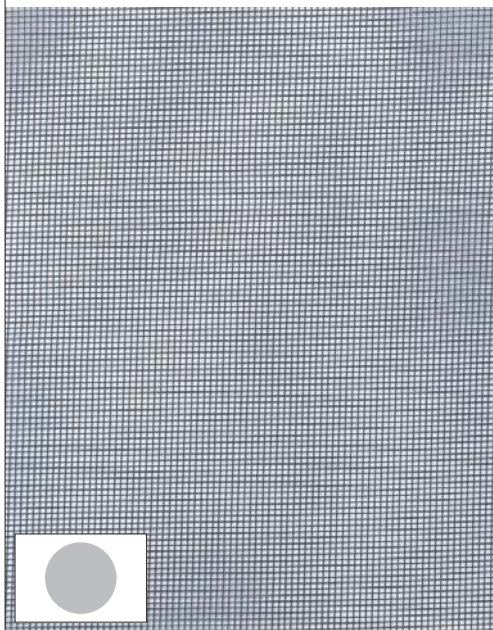

Código	Dimensiones	EAN8430990	€ metro L.
23030	0,6 x 30m.	50288.8	1,68
23031	0,8 x 30m.	50289.5	2,24
23032	1 x 30m.	50290.1	2,80
23033	1,2 x 30m.	50291.8	3,36

Malla mosquitera de fibra de vidrio de alta calidad y resistencia. Invisible e indeformable. Inalterable a la intemperie y rayos UV.

Color gris.

SOMBREADORA

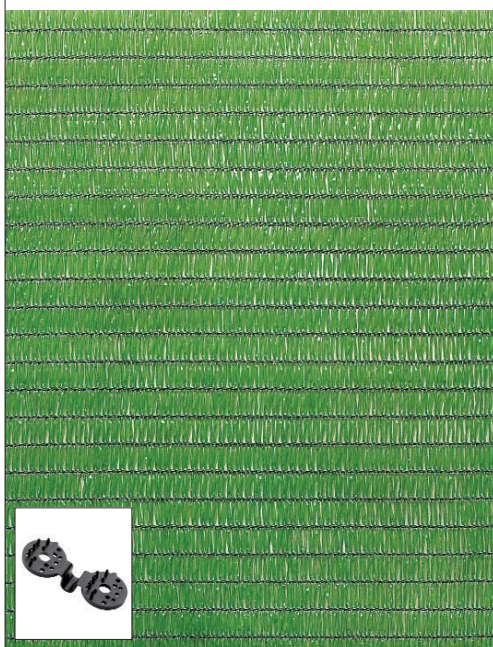

Código	Dimensiones	EAN8430990	€ metro L.
verde 31040	2 x 100m.	50309.0	2,80
31041	4 x 100m.	50310.6	5,60
Mini rollo 70%			€ rollo
verde 31042	3 x 4m.	51520.8	21,50
31043	4 x 5m.	51521.5	35,80
Pinza			€ unidad
31000		51575.8	0,65

Malla sombreadora o de ocultación **color verde** fabricada en rafia sintética de alta calidad y cosido reforzado. Densidad 80% U.V.

Pinzas de fijación.

Bolsa de 20 unidades.

OCULTACIÓN



Código	Dimensiones	EAN8430990	€ metro L.
11026	verde 1 x 50m.	51691.5	2,20
11027	verde 1,5 x 50m.	51692.2	3,28
11028	verde 2 x 50m.	51693.9	4,38
Mini rollo			€ rollo
11050	verde 1 x 10m.	52395.1	28,22
11051	verde 1,5 x 10m.	52396.8	42,32
11052	verde 2 x 10m.	52397.5	56,42

Malla tejida de ocultación. Las distintas dimensiones la hacen ideal para la privatización de vallas en jardines, terrazas, construcción, etc.

Código	Dimensiones	EAN8430990	€
MA165	1,60 x 5m.	52146.9	4,70
MA160	1,60 x 10m.	52147.6	9,40
MA325	3,20 x 5m.	52148.3	9,40
MA320	3,20 x 10m.	52149.0	18,80
MA425	4,20 x 5m.	52150.6	12,34
MA420	4,20 x 10m.	52151.3	24,68



Manta térmica para la protección de plantas y cultivos contra factores ambientales como el frío, heladas, insectos y deshidratación.

Velo de color blanco de tejido no tejido de polipropileno de 17grs/m2.

Protegido contra los rayos UV. Paso de la luz solar superior al 80%.

Proporciona entre 4° y 5°C más que la temperatura ambiental.

Minimiza los riesgos por granizo y fuertes lluvias, y al crear una barrera anti-insectos, favorece la disminución del uso de pesticidas.

Crea un clima uniforme, incrementando el desarrollo y la producción.

Permite el paso del aire y agua. 100% reutilizable y 100% reciclable.

Embalaje individual.

Código	Dimensiones	EAN8430990	€
60302	3 x 2m.	51683.0	8,74
60305	3 x 5m.	52113.1	21,04
60406	4 x 6m.	51685.4	33,65
60508	5 x 8m.	51686.1	56,54
60610	6 x 10m.	51687.8	84,86



Toldo reforzado color azul impermeable especialmente diseñado para cubrir todo tipo de materiales. Diversas aplicaciones en construcción, jardín, etc. Gramaje 90g.

Código	Dimensiones	EAN8436593	€ metro L.
54224	1 x 25	44018.3	9,28
54225	2 x 25	44019.0	18,56



Césped artificial tipo moqueta de 7mm. de altura. Muy confortable, resistente y duradero.

Recomendado para su instalación en terrazas y jardines.

Ideal para instalar en bajos de piscinas desmontables. Fácil de limpiar.

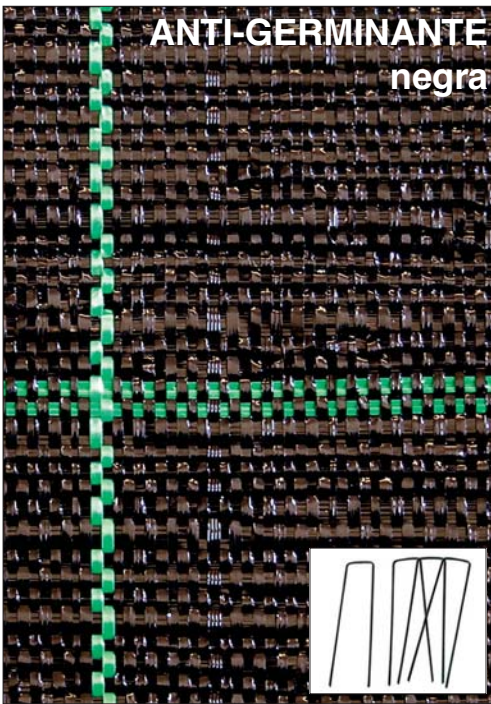

**ANTI-GERMINANTE
negra**

Código 100g	Dimensiones	EAN8436593	€ metro L.
11035	2 x 100m.	44001.5	2,38
11040	1 x 100m.	44002.2	1,20

Código 130g			€ metro L.
11042	2 x 100m.	44052.7	3,86
11043	1 x 100m.	44003.9	1,94

GRAPAS	Dimensiones	EAN8436593	€ bolsa
31001	15cm - bolsa 20uni.	44036.7	7,80
31002	15cm - bolsa 50uni.	44037.4	15,60

Tela anti-germinante de polipropileno color negro.
Permite la circulación del agua y evita el encharcamiento.



**ANTI-GERMINANTE
verde**

Código 100g	Dimensiones	EAN8436593	€ metro L.
11044	2 x 100m.	44214.9	2,52
11045	1 x 100m.	44215.6	1,26

Código 130g			€ metro L.
11046	2 x 100m.	44234.7	4,00
11047	1 x 100m.	44232.3	2,00

GRAPAS	Dimensiones	EAN8436593	€ bolsa
31001	15cm - bolsa 20uni.	44036.7	7,80
31002	15cm - bolsa 50uni.	44037.4	15,60

Tela anti-germinante de polipropileno color verde.
Permite la circulación del agua y evita el encharcamiento.



TEXTIL ANTI-GERMINANTE

Código	Dimensiones	EAN8437012	€ rollo
11038	1 x 10m.	93400.9	20,25

Tejido de polipropileno especialmente fabricado para evitar el crecimiento de hierbas y crear unas condiciones óptimas para el crecimiento de sus plantas y arbustos. 100gr / m²

Caja presentador de 30 rollos. Embalaje individual.

Código	Dimensiones	EAN8436593	€ rollo
70110	2 x 5m.	44005.3	3,84
70102	2 x 10m.	44004.6	5,12
70103	4 x 6m.	44007.7	5,36
70109	4 x 12m.	44006.0	10,54
70108	8 x 10m.	44008.4	21,70



Malla antipájaros para la protección de frutales y cultivos.

Código	Dimensiones	EAN8436593	€ rollo
70100	2 x 5m.	44121.0	3,34
70101	2 x 10m.	44119.7	5,94
70104	2 x 30m.	44120.3	14,95
70105	2 x 100m.	44118.0	48,25



Malla para entutorar todo tipo de plantas de cultivo.

ANTI-PÁJAROS



ENTUTORAR



ALAMBRE PLANO



Código	Longitud	EAN8430990	€
63100	50m.	51507.9	5,95

Alambre plano plastificado. Suministrado en bobina con dispensador. Ideal para las labores de jardinería y horticultura.

Cajas de 20 unidades.

ALAMBRE REDONDO



Código	Longitud	EAN8430990	€
63050	50m.	51508.6	3,95

Alambre redondo plastificado 0,7 / 1,2mm. Suministrado en bobina de cómoda utilización. Ideal para las labores de jardinería y horticultura.

Cajas de 12 unidades.

RAFIA



Código	Longitud - Peso	EAN8430990	€
63500	800m. - 480g. aprox.	51509.3	8,64

Bobina de rafia sintética para labores de jardinería y horticultura.

Cajas de 6 unidades.

MACARRÓN FLEXIBLE PVC



Código	Longitud	EAN8430990	€
63600	50m.	52257.2	3,52

Macarrón de PVC muy flexible y resistente. Ideal para la sujeción de tomates, emparrados y viñas. Presentación en bobina de 50 metros para una cómoda utilización.

Cajas de 10 unidades.

BRIDAS



Código	Dimensiones	EAN8430990	€ bolsa
BR3614B	3,6 x 140mm	52294.7	1,58

Bridas dentadas de nylon color blanco para todo tipo de utilización. Ideales para la fijación de mallas. Bolsas de 50 unidades - Caja de 20 bolsas.



Acero

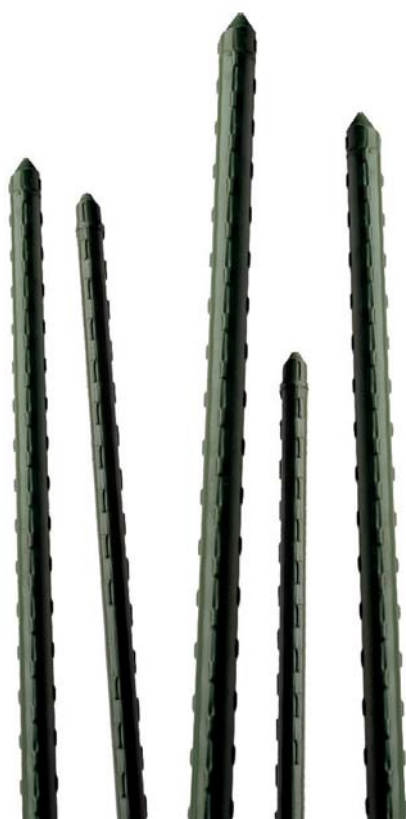

Bambú



Coco



Código	Dimensiones	Descripción	Embalaje	EAN8430990	€
ACERO					
62050	600mm.	Acero plastificado - Superficie dentada	10	51546.8	0,96
62051	900mm.	Acero plastificado - Superficie dentada	10	51547.5	1,16
62052	1.200mm.	Acero plastificado - Superficie dentada	10	51548.2	1,78
62053	1.500mm.	Acero plastificado - Superficie dentada	10	51549.9	2,18
62054	1.800mm.	Acero plastificado - Superficie dentada	10	51550.5	3,74
62055	2.100mm.	Acero plastificado - Superficie dentada	10	55551.2	4,68
BAMBÚ					
61073	600mm.	Bambú plastificado	10	50547.6	1,12
61074	900mm.	Bambú plastificado	10	50548.2	1,32
61075	1.200mm.	Bambú plastificado	10	50549.0	1,76
61077	1.800mm.	Bambú plastificado	10	50551.3	2,94
COCO					
65079	600mm.	Coco natural	6	52107.0	7,88
65081	1.000mm.	Coco natural	6	52108.7	10,25
65082	1.200mm.	Coco natural	6	52109.4	12,98
65083	1.500mm.	Coco natural	6	52110.0	15,50



cod. EP01



cod. EP02

alta
calidad

interior
exterior



cod. EP05



cod. EP03



cod. EP04

Código	Dimensiones	EAN8010693	€
EP01	70 x 30 x 133cm	06690.2	38,45
EP02	70 x 30 x 176cm	06700.8	49,10
EP05 <i>blanco marfil</i>	80 x 40 x 176cm	12218.9	70,78
EP03	80 x 40 x 176cm	11514.3	61,68
EP04	90 x 40 x 176cm	11836.6	81,04

[ancho x fondo x alto]

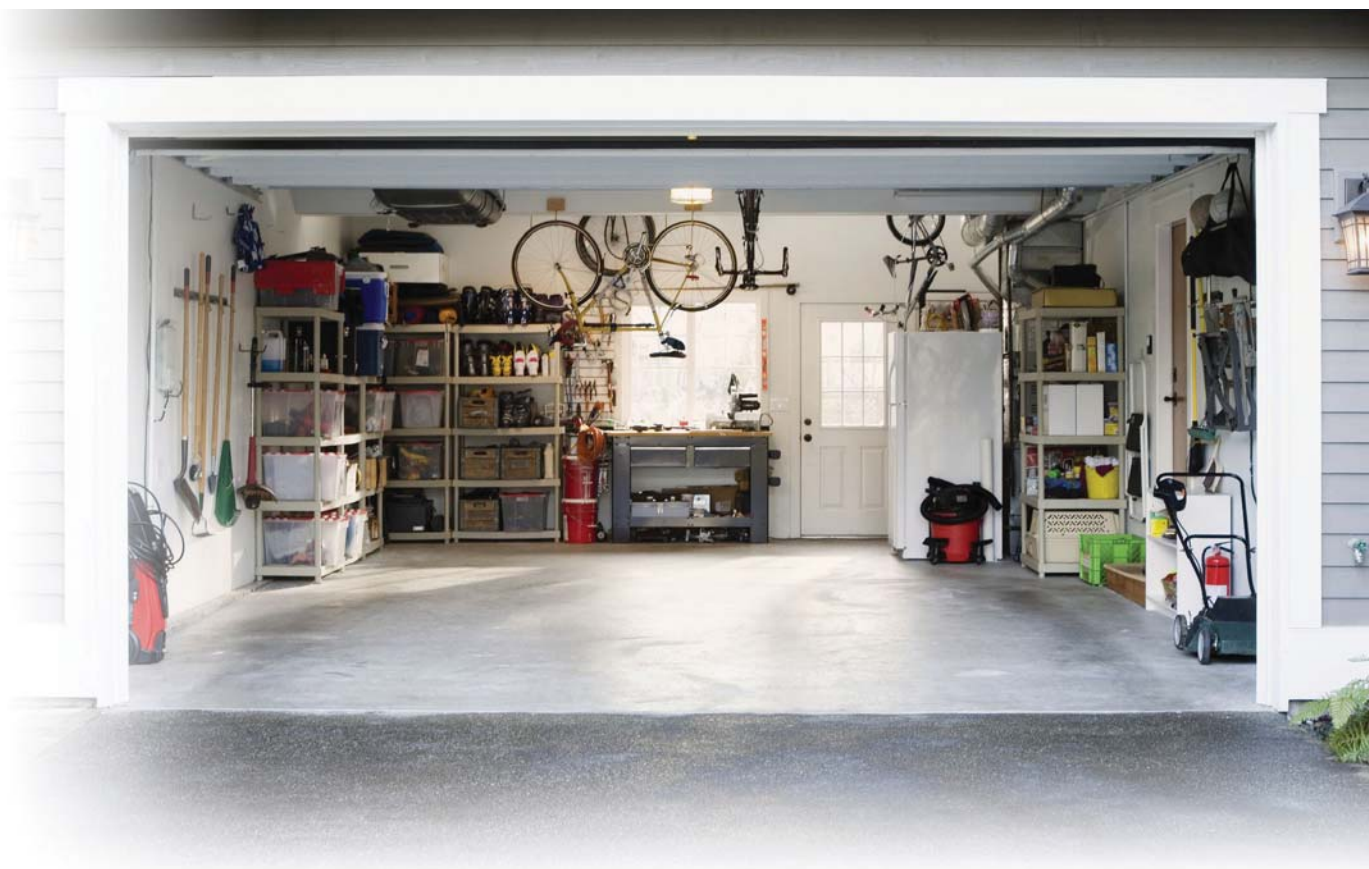

cod. BAUL01



cod. BAUL02



cod. BAUL03



Código	Dimensiones	EAN8010693	€
BAUL01	54 x 53 x 57cm	11702.4	69,66
BAUL02	96 x 53 x 57cm	11703.1	106,82
BAUL03	138 x 53 x 57cm	11704.8	144,70

[ancho x fondo x alto]

Baúl de polipropileno de alta calidad. Compactos, sólidos y espaciosos. Válido para uso exterior. Sistema de drenaje de agua: la inclinación de la estructura impide la entrada del agua de lluvia.

Cofres de techo universales



Producto de polipropileno de alta calidad.

Montaje fácil y rápido, instrucciones simples y claras.

Fijación universal, el fondo del cofre tiene diferentes puntos perforables premarcados para una adaptación perfecta a cualquier modelo de barras de coche.

Sistema de cierre en aluminio y piezas de anclaje en acero.



sistema de cierre en aluminio



sistema elevador con muelles

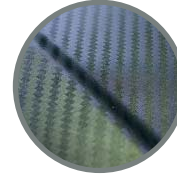

textura exterior efecto carbono



piezas 100% acero



cierre de seguridad delantero



preparado para cualquier medida
válido para todas las distancias entre ejes:
min. 495mm - max. 855mm



CE

CITY CRASH (✓)
According to ISO/ PAS 11154:2006



Certificado n. Z1A170187737002



SMALL

cod. BA320

largo x ancho x altura
133 x 77,8 x 34,5cm



55kg
carga

MEDIUM

cod. BA400/PA

largo x ancho x altura
169 x 79 x 37,5cm



65kg
carga

LARGE

cod. BA480/PA

largo x ancho x altura
200 x 79 x 38cm



75kg
carga

Código	Dimensiones	EAN8010693	€
BA320	133 x 77,8 x 34,5cm	10150.4	224,10
BA400/PA	169 x 79 x 37,5cm	12500.5	327,14
BA480/PA	200 x 79 x 38cm	11820.5	424,50
	[largo x ancho x alto]		

línea easy roll

puerta
corredera

alta
calidad

interior
exterior



cod. AP04



cod. AP05



Código	Dimensiones	EAN8032605	€
AP04	62,5 x 35 x 90cm	81300.8	119,34
AP05	62,5 x 35 x 126cm [ancho x fondo x alto]	81301.5	160,60



3
estantes

puerta
corredera

alta
calidad

cod. AP06

4
estantes

puerta
corredera

alta
calidad



cod. AP07

Código	Dimensiones	EAN8032605	€
AP06	62 x 19,5 x 110cm	80133.3	158,76
AP07	62 x 19,5 x 144cm [ancho x fondo x alto]	80134.0	181,80

línea idea

alta
calidad

interior
exterior



estantes regulables



gancho escoba



cod. AI03



cod. AI02

Código	Dimensiones	EAN8010693	€
AI03	68 x 37 x 169cm	09070.9	156,92
AI02	68 x 37 x 169cm [ancho x fondo x alto]	09060.0	156,92



cod. AI04



cod. AI01



Código	Dimensiones	EAN8010693	€
AI04	102 x 37 x 169cm	09090.7	214,88
AI01	68 x 37 x 90cm [ancho x fondo x alto]	09050.1	89,12

línea spazio

alta
calidad

interior
exterior

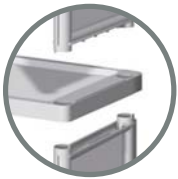

sistema estantes integrados
máxima estabilidad a la estructura





cod. AS01



cod. AS02



cod. AS03

Código	Dimensiones	EAN8010693	€
AS01	70 x 39 x 85,5cm	11708.6	98,98
AS02	70 x 39 x 165cm	11709.3	175,20
AS03	70 x 39 x 165cm [ancho x fondo x alto]	11710.9	175,20



cod. TA01

llave
incuida

alta
calidad



cod. TA03



cod. TA02



Código

Dimensiones

EAN8032605

€

TA01

39 x 39 x 175cm

81190.5

140,92

TA02

72 x 39 x 175cm

81191.2

214,37

TA03

59 x 39 x 175cm

80005.3

209,30

[ancho x fondo x alto]

lavadero
incluido

alta
calidad



cod. 6714-01



cod. CP033



Código	Dimensiones	EAN8032605	€
6714-01	45 x 50 x 86cm	80878.3	199,85
CP033	48 x 35 x 25cm [ancho x fondo x alto]	843099052081.3	11,38



cod. 6724-01



cod. 6723-01



cod. 6725-01



Código	Dimensiones	EAN8032605	€
6724-01	66,5 x 59,5 x 91cm	80432.7	149,68
6723-01	67 x 59,5 x 90,5cm	80804.2	149,68
6725-01	70,5 x 59,5 x 91cm	81250.6	156,88

[ancho x fondo x alto]

Código

Dimensiones

EAN8032605

€

6727-01

59 x 39 x 92cm

80017.6

117,60

6726-01

58,7 x 38,5 x 100cm
[ancho x fondo x alto]

81290.2

140,50



cod. 6727-01



cod. 6726-01
color gris

puerta
corredera

alta
calidad





expositor de regalo por un mínimo de una unidad de cada modelo

alta
calidad



Código	Dimensiones	EAN8010693	€
CP01	57,3 x 39,4 x 41,8cm	11705.5	50,45
CP02	79 x 59,2 x 60,8cm	11706.2	116,08
CP03	97,8 x 77,8 x 74,3cm	11707.9	167,32

Casa para mascotas de polipropileno de alta calidad. Ventilada y lavable. Fácil de desmontar para su lavado. Techo con sistema de drenaje de agua y suelo drenante.

PLATAFORMA

500
kg carga
máxima



4 plataformas unidas = 120x80cm.

Código	Dimensiones	EAN8010693	€
TR5838	58 x 38cm	11919.6	38,28



Plataforma de polipropileno de alta calidad con ruedas. Carga máxima 500kg estáticos. Ruedas de caucho. Equipada con asa para su transporte y ensamblable con otra plataforma.



TERMÓMETRO



Código	Dimensiones	EAN8430990	€
300	305 x 65mm.	50297.0	10,58
110	200 x 50mm.	50081.5	4,82

Termómetro sobre soporte de plástico con regata protectora de la varilla.
Uso interior y exterior. Precisión garantizada.

Presentación en blister.
Caja de 6 unidades.

TERMÓMETRO



Código	Dimensiones	EAN8430990	€
136	210 x 60mm.	50211.6	9,65

Termómetro sobre soporte de plástico con regata protectora de la varilla.
Uso interior y exterior. Precisión garantizada.

Presentación en blister.
Caja de 6 unidades.

TERMÓMETRO

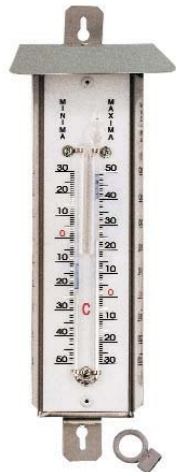

Código	Dimensiones	EAN8430990	€
2140	220 x 60mm.	51752.3	23,20



Termómetros de medición de temperatura máxima y mínima.
Soporte acero inoxidable. Uso interior y exterior.
Precisión garantizada.

Presentación en blister.
Caja de 6 unidades.

TERMÓMETRO

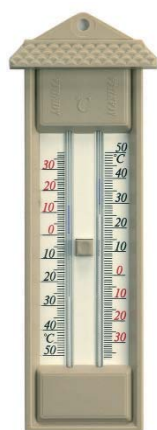

Código	Dimensiones	EAN8430990	€
444	237 x 95mm.	51754.7	21,34

Termómetros de medición de temperatura máxima y mínima.
Soporte metacrilato. Uso interior y exterior.
Precisión garantizada.

Presentación en blister.
Caja de 6 unidades.

Código	Dimensiones	EAN8430990	€
330	255 x 38mm.	52076.9	6,50

Termómetro sobre soporte de plástico con regata protectora de la varilla.
Uso interior y exterior. Precisión garantizada.

Presentación en blister.
Caja de 6 unidades.

Código	Dimensiones	EAN8430990	€
534	200 x 45mm.	51755.4	9,85

Termómetro flotante diseñado para la medición de la temperatura del agua de las piscinas. Uso interior y exterior.
Precisión garantizada.

Presentación en blister.
Caja de 6 unidades.

Código	Dimensiones	EAN8430990	€
109	182 x 44mm.	50080.8	8,92

Termómetro convencional decorativo sobre soporte de madera.
Exclusivamente uso interior.
Precisión garantizada.

Presentación en blister.
Caja de 6 unidades.

Código	Dimensiones	EAN8430990	€
108	210 x 34mm.	52072.1	9,65

Termómetro convencional decorativo sobre soporte de madera.
Exclusivamente uso interior.
Precisión garantizada.

Presentación en blister.
Caja de 6 unidades.

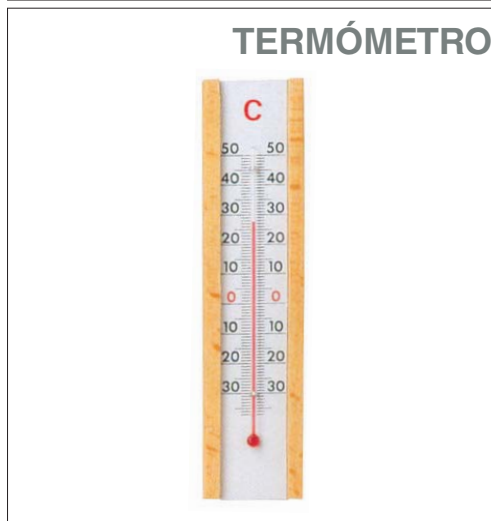
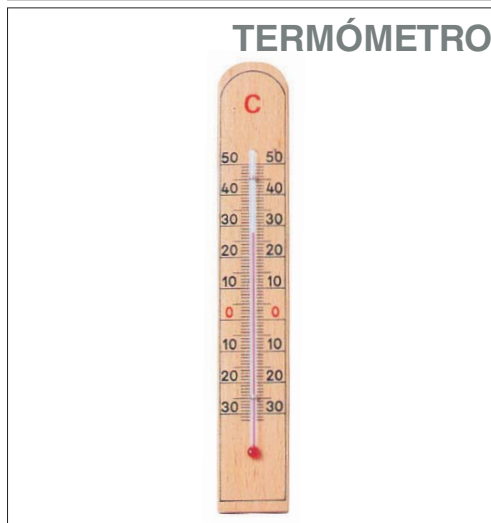
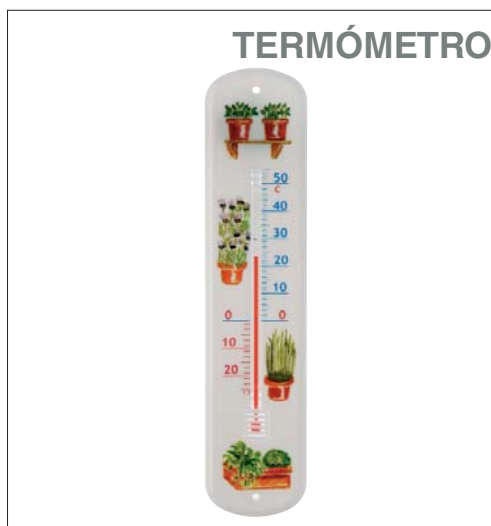

BBOQ

cod. 208

Pic Nic

Made in Italy

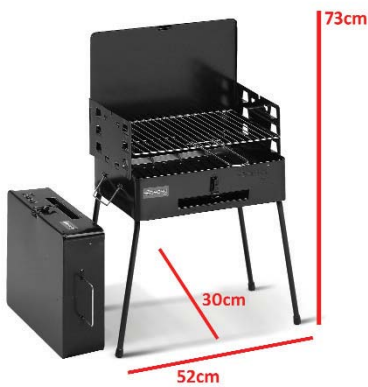

Código		Acero barnizado		EAN8003277	€
208	40x30cm	✓	5	00208.3	65,96



cod. 178

Tornado Rosso

Made in Italy

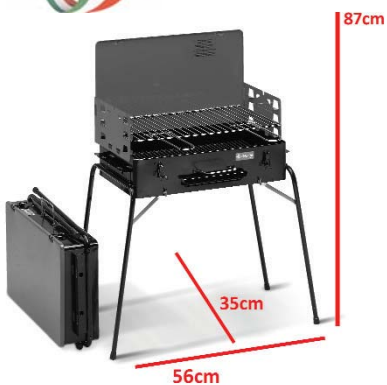

Código		Acero barnizado	Cajón cenizas		EAN8003277	€
178	50x30cm	✓	✓	7	00178.9	136,00



Código		Acero barnizado	Cajón cenizas		EAN8003277	€
127	50x30cm	✓	✓	7	00127.7	100,38

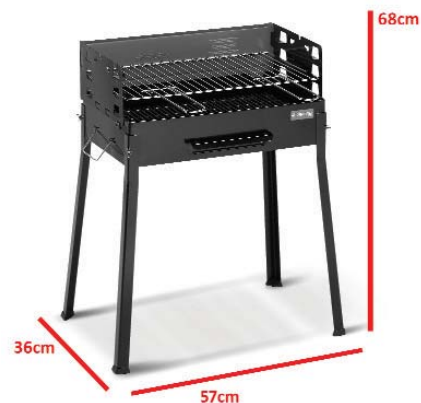



cod. 127

Famiglia

Made in Italy



MAIOL

Código		Acero barnizado		EAN8003277	€
149	58x37cm	✓	8	00149.9	107,42



cod. 149

Ledro

Made in Italy



Home

Código		Acero barnizado	Cajón cenizas		EAN8003277	€
128	60x40cm	✓	✓	10,5	00128.4	157,78



cod. 128

Comunita

Made in Italy



cod. 156

Sirio

Made in Italy

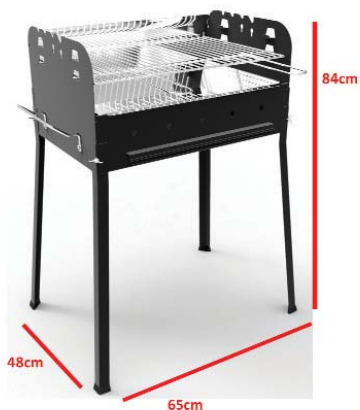

Parrilla bajo fuego de acero INOX



Código		Acero barnizado	Inox	Cajón cenizas		EAN8003277	€
156	56x35cm	✓	✓	✓	9	00156.7	151,20



inox

Leña

cod. 154

Maggiore

Made in Italy



Código		Acero barnizado		EAN8003277	€
154	74x35cm	✓	15	00154.3	208,25



Código		Acero barnizado	Inox		EAN8003277	€
152	56x35cm	✓	✓	18	00152.9	286,38
		Madera	Cajón cenizas			
		✓	✓			

inox

Leña





cod. 152

Garda

Made in Italy



MAIOL

Código		Acero barnizado	Cajón cenizas		EAN8003277	€
206	60x40cm	✓	✓	15	00206.9	260,00

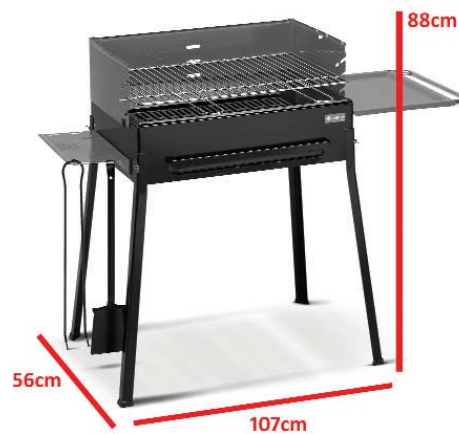

cod. 206

Royal

Made in Italy



Home

Parrilla bajo fuego de hierro fundido

✓





POLO Cristal 

Código	∅ mm.	metros	€
TB0305	3 x 5	100	0,22
TB0406	4 x 6	200	0,24
TB0508	5 x 8	200	0,44
TB0608	6 x 8	50	0,36
TB0609	6 x 9	100	0,52
TB0710	7 x 10	50	0,62
TB0810	8 x 10	50	0,48
TB0812	8 x 12	100	0,90
TB0912	9 x 12	50	0,78
TB1013	10 x 13 niveles	50	0,86
TB1016	10 x 13 niveles	25	0,86
TB1014	10 x 14	50	1,10
TB1215	12 x 15	50	1,04
TB1217	12 x 17	50	1,62
TB1419	14 x 19	50	2,04
TB1622	16 x 22	50	2,82
TB1823	18 x 23	50	2,60
TB2025	20 x 26	50	3,36
TB2531	25 x 32	50	4,94

POLO Cristal

Manguera flexible monocapa de PVC.

Temperatura de utilización: -15°C +60°C. Múltiples aplicaciones.



POLO REINFORCED 

Código	∅ mm.	metros	€
FC0611	6 x 12	100	1,22
FC0813	8 x 14	100	1,50
FC1015	10 x 16	50	1,80
FC1218	12 x 18	50	2,06
FC1622	16 x 22	50	2,62
FC1926	19 x 26	50	3,62
FC2533	25 x 33	50	5,46
FC3040	30 x 38	25	6,54
FC5064	50 x 60	25	6,70

POLO REINFORCED

Manguera flexible de PVC reforzada con hilo de poliéster de alta resistencia.

Temperatura de utilización: -15°C +60°C. Presión de servicio: 20 a 7 bar a 23°C. Aplicaciones en aire comprimido y usos múltiples.



BUTANO

Código	∅ mm.	metros	EAN8430990	€
MB0915	9 x 15	60	-	1,60

BUTANO

Manguera flexible bicapa fabricada según norma UNE 53539-90. Temperatura de utilización: -15°C +60°C. Presión de servicio: 2 bar a 23°C. Aplicaciones en conducción de gas butano y propano.

PACK BUTANO 1,5M

Código	∅ mm.	metros	EAN8430990	€ unidad
MB1515	9 x 15	1,5	51731.8	4,36

PACK BUTANO 1,5M

Manguera flexible bicapa fabricada según norma UNE 53539-90. Temperatura de utilización: -15°C +60°C. Presión de servicio: 2 bar a 23°C. Aplicaciones en conducción de gas butano y propano. Bridas metálicas incluidas.



FUELFLEX

Código	∅ mm.	metros	€
	azul		
FU0611	6,3 x 11	50	3,24
FU0814	8 x 14	50	4,22
FU1016	10 x 16	50	4,58
FU1219	12 x 19	50	5,96
FU1523	15 x 23	50	7,68
	negro		
FU2028	20 x 28	50	9,42
FU2532	25 x 32,5	50	11,04

FUELFLEX

Manguera flexible de PVC/Nitrilo reforzada con hilo de poliéster de alta resistencia. Capa interior con plastificante polimérico especial. Temperatura de utilización: -15°C +60°C. Presión de servicio: 10 bar a 23°C. Aplicaciones en conducción de todo tipo de hidrocarburos y sus derivados.

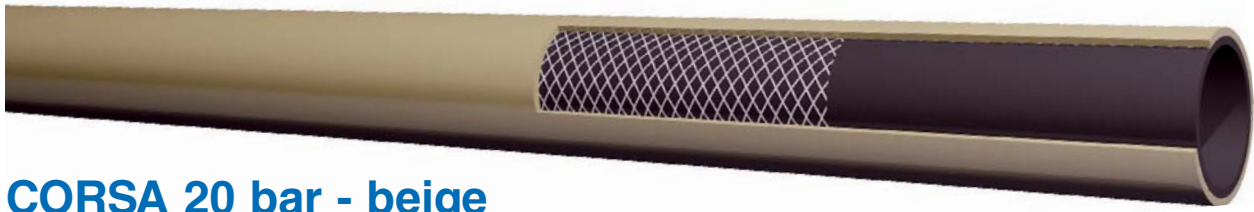

CORSA 20 bar - beige

Código	Ø mm.	metros	€
200813	8 x 13	100	0,98
201015	10 x 15	100	1,20
201219	13 x 19	100	1,85

CORSA 20 bar

Manguera flexible reforzada con hilo de poliéster de alta tenacidad.

Temperatura de utilización -10°C a +60°C. PS 20 bar. PLNR 60 bar. a 23°C.

Aplicaciones en aire comprimido, agua, fumigación y maquinaria agrícola, industrial y química.

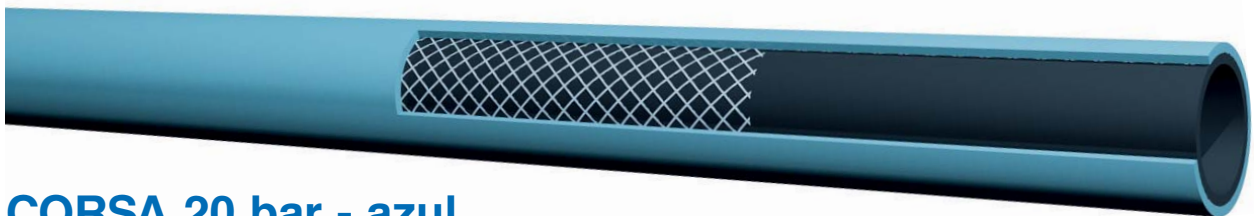

CORSA 20 bar - azul

Código	Ø mm.	metros	€
200813A	8 x 13	100	1,12
201015A	10 x 15	100	1,48

CORSA 20 bar

Manguera flexible reforzada con hilo de poliéster de alta tenacidad.

Temperatura de utilización -10°C a +60°C. PS 20 bar. PLNR 60 bar. a 23°C.

Aplicaciones en aire comprimido, agua, fumigación y maquinaria agrícola, industrial y química.



CORSA 20 bar - negro

Código	Ø mm.	metros	€
A20611	6 x 11	100	0,88
A20810	8 x 13	100	1,12
A21010	10 x 15	100	1,32
A21220	12,7 x 20	50	4,22
A21624	16 x 24	50	5,16
A21927	19 x 27	50	5,78
A22534	25 x 34	50	8,16

CORSA 20 bar

Manguera flexible reforzada con hilo de poliéster de alta tenacidad.

Temperatura de utilización -10°C a +60°C. PS 20 bar. PLNR 60 bar. a 23°C.

Aplicaciones en aire comprimido, agua, fumigación y maquinaria agrícola, industrial y química.



CORSA 40 bar - azul

Código	Ø mm.	metros	€
400810	8 x 14	100	1,64
401017	10 x 17	100	1,98
401220	13 x 20	100	2,78
401624	16 x 24	50	6,63
401928	19 x 28	50	8,38
402535	25 x 35	50	11,12

CORSA 40 bar

Manguera flexible reforzada con hilo de poliéster de alta tenacidad.

Temperatura de utilización -10°C a +60°C. PS 40 bar. PLNR 120 bar. a 23°C.

Aplicaciones en aire comprimido, agua, fumigación y maquinaria agrícola, industrial y química.



CORSA 40 bar - negro

Código	Ø mm.	metros	€
A40810	8 x 14	100	1,30
A41010	10 x 16	100	1,54
A41220	13 x 21	100	2,85

CORSA 40 bar

Manguera flexible reforzada con hilo de poliéster de alta tenacidad.

Temperatura de utilización -10°C a +60°C. PS 40 bar. PLNR 120 bar. a 23°C.

Aplicaciones en aire comprimido, agua, fumigación y maquinaria agrícola, industrial y química.



CORSA 80 bar - negro

Código	Ø mm.	metros	€
A80810	8 x 15	100	1,92
A81010	10 x 18	100	2,70

CORSA 80 bar

Manguera flexible reforzada con hilo de poliéster de alta tenacidad.

Temperatura de utilización -10°C a +60°C. PS 80 bar. PLNR 240 bar. a 23°C.

Aplicaciones en aire comprimido, agua, fumigación y maquinaria agrícola, industrial y química.



Código	Diámetro mm.	Rollo m.	€
WA1216	16 x 12	50	2,46
WA1620	20 x 16	50	2,62
WA2025	25 x 20	50	3,75
WA2532	32 x 27	50	3,94
WB2532	32 x 27	25	3,94
WA3540	40 x 35	50	4,82
WB3540	40 x 35	25	4,82
WA4550	50 x 43	50	9,46
WA5763	63 x 55	25	13,40

TIRAS Código	Diámetro mm.	Rollo m.	€
WT2025	25 x 20	1,5	6,95
WT2532	32 x 27	1,5	7,25
WT3540	40 x 35	1,5	8,95

Tubería flexible de PVC reforzada con una espiral de PVC rígido indeformable.
Interior completamente liso para la mínima resistencia al paso del fluido.
Diámetros exteriores ajustados para un pegado hermético de racores de PVC y PE.
Temperatura de utilización -10°C a +60°C. PS 8 bar. PLNR 24bar. a 23°C según diámetro.
Aplicaciones en desagües de sanitarios.



Código	Modelo	Embalaje	EAN8430990	€
CH3245	32 mm.	30	51958.9	0,74
CH4045	40 mm.	30	51959.6	0,86

Codo de PVC Hembra-Hembra 45°. Accesorio de evacuación. Instalación con adhesivo.
Suministrado en caja dispensador.



Código	Modelo	Embalaje	EAN8430990	€
CH3287	32 mm.	30	51956.5	0,84
CH4087	40 mm.	30	51957.2	0,74

Codo de PVC Hembra-Hembra 87°. Accesorio de evacuación. Instalación con adhesivo.
Suministrado en caja dispensador.



Código	Modelo	Embalaje	EAN8430990	€
DS3245	32 mm.	25	51960.2	1,05
DS4045	40 mm.	15	51961.9	1,62

Derivación simple de PVC Hembra-Hembra 45°. Accesorio de evacuación.
Instalación con adhesivo.
Suministrado en caja dispensador.



Código	Modelo	Embalaje	EAN8430990	€
DS3287	32 mm.	30	51962.6	0,84
DS4087	40 mm.	20	51963.3	1,46

Derivación simple de PVC Hembra-Hembra 87°. Accesorio de evacuación.
Instalación con adhesivo.
Suministrado en caja dispensador.



Código	Modelo	Embalaje	EAN8430990	€
MDE032	32 mm.	30	51964.0	0,90
MDE040	40 mm.	30	51965.7	1,14

Manguito de PVC. Accesorio de evacuación. Instalación con adhesivo.
Suministrado en caja dispensador.



Código	Modelo	Embalaje	EAN8430990	€
TR0040	40 mm.	30	52031.8	1,58

Tapón de registro de PVC. Accesorio de evacuación. Instalación con adhesivo.
Suministrado en caja dispensador.

Código	Diámetro mm.	Rollo m.	€
LI020R	20	50	3,30
LI025R	25	50	4,30
LI030R	30	50	4,76
LI032R	32	50	5,64
LI035R	35	50	6,26
LI040R	40	50	6,90
LI045R	45	50	8,22
LI050R	50	50	9,85
LI060R	60	50	12,24
LI070R	70	50	14,98
LI075R	75	50	16,82
LI080R	80	50	19,15
LI090R	90	30	22,92
LI100R	100	30	27,34

Otros diámetros consultar

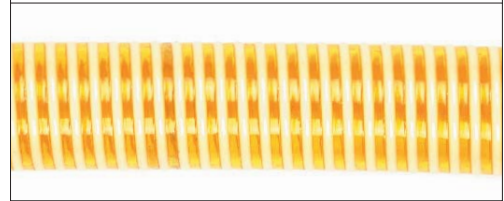
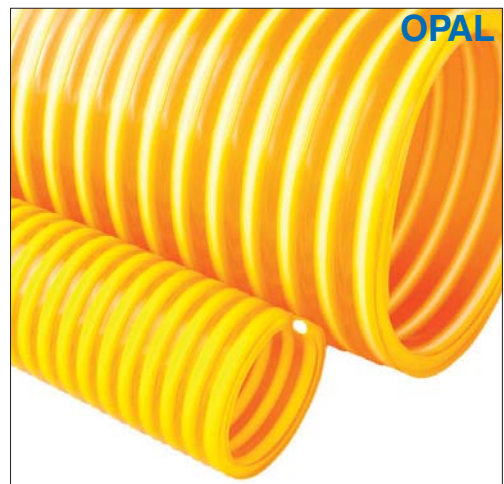

Tubería flexible de PVC reforzada con una espiral de PVC rígido. Interior completamente liso para la mínima resistencia al paso del fluido. Temperatura de utilización -20°C a +60°C. PS de 7 a 4 bar. PLNR de 25 a 16 bar. a 23°C según diámetro. Aplicaciones en aspiración e impulsión de líquidos, riegos agrícolas e industriales.

Código	Diámetro mm.	Rollo m.	€
SP020R	20	50	5,02
SP025R	25	50	7,44
SP030R	30	50	8,38
SP035R	35	50	10,34
SP040R	40	50	13,06
SP045R	45	50	15,32
SP050R	50	50	18,25
SP060R	60	50	23,20
SP070R	70	50	29,52
SP080R	80	50	35,15

Otros diámetros consultar



Tubería flexible de PVC transparente y reforzada con una espiral de acero galvanizado. Calidad alimentaria. Al ser transparente permite ver el paso del material transportado. Interior completamente liso para la mínima resistencia al paso del fluido. Temperatura de utilización -20°C a +60°C. PS de 7 a 3 bar. PLNR de 20 a 10 bar. a 23°C según diámetro. Aplicaciones en trasiego de líquidos, vino y productos alimenticios.

Código	Diámetro mm.	Rollo m.	€
IN040SP	40	50	9,44
IN045SP	45	50	10,64
IN050SP	50	50	13,48
IN060SP	60	50	17,36
IN070SP	70	50	19,54
IN075SP	75	50	20,78
IN080SP	80	50	23,12
IN090SP	90	30	26,54
IN100SP	100	30	34,64
IN110SP	110	30	38,14
IN125SP	125	30	43,86
IN150SP	150	20	68,44
IN200SP	200	10	108,14

Otros diámetros consultar

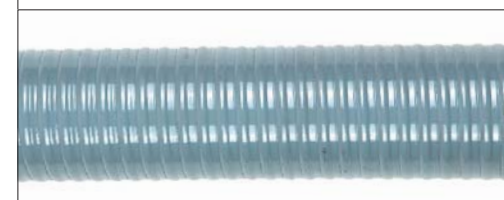

Tubería flexible de PVC y reforzada con una espiral de PVC rígido indeformable. Interior completamente liso para la mínima resistencia al paso del fluido. Resistente a la abrasión, corrosión y agente atmosféricos. Temperatura de utilización -10°C a +60°C. PS de 11 a 4 bar. PLNR de 30 a 14 bar. a 23°C según diámetro. Aplicaciones en aspiración e impulsión de líquidos, drenajes, purines y líquidos con partículas sólidas.



AGROFLAT LG



Código		Diámetro mm.	Rollo m.	€
PLL025	Otros diámetros consultar	25	50	3,44
PLL030		30	50	3,85
PLL038		40	50	5,28
PLL045		45	50	6,18
PLL050		50	50	6,56
PLL063		60	50	8,90
PLL075		75	50	10,98
PLL100		100	50	15,74

Manguera plana flexible de 3 capas reforzada con hilo de poliéster de alta tenacidad, permitiendo su utilización en condiciones de presión medias. Exterior de color verde. Resistente, flexible y ligera. Temperatura de utilización -10°C a +50°C. PS de 9 a 4 bar. PLNR de 22 a 10 bar. a 23°C según diámetro. Aplicaciones en impulsión de bombeos en riegos, baldeos y archiques. Resistente al agua del mar.



AGROFLAT PS



Código		Diámetro mm.	Rollo m.	€
PL0025	Otros diámetros consultar	25	50	4,92
PL0032		30	50	6,15
PL0035		35	50	6,66
PL0040		40	50	7,30
PL0045		45	50	8,99
PL0050		50	50	10,48
PL0060		63	50	11,92
PL0070		70	50	14,98
PL0075		75	50	15,84
PL0080		80	50	17,60
PL0090		90	50	19,22
PL0100		100	50	21,40

Manguera plana flexible de 3 capas reforzada con hilo de poliéster de alta tenacidad, permitiendo su utilización en un uso continuado en trabajos profesionales. Exterior de color azul. Resistente, flexible y ligera. Temperatura de utilización -10°C a +60°C. PS de 10 a 6 bar. PLNR de 30 a 20 bar. a 23°C según diámetro. Aplicaciones en impulsión de bombeos en riegos, baldeos, archiques y construcción. Resistente al agua del mar.

Código	Diámetro mm.	Tiras caja	Metros caja	€
AL100	100	100	20	4,05
AL110	110	80	16	4,36
AL120	120	80	16	4,78
AL125	125	70	14	5,14
AL130	130	60	12	5,44
AL140	140	45	9	5,82
AL150	150	45	9	6,32
AL160	160	45	9	7,56
AL180	180	30	6	8,80
AL200	200	20	4	9,72
AL250	250	20	4	12,04
AL300	300	10	2	14,28

Otros diámetros consultar

Tubo fabricado de aluminio corrugado. Flexible y resistente a alta temperatura. Aplicaciones en conducción de humos, vapores, gases, aireación y ventilación. Presentación comprimido en tiras de 1 metro = 5 metros.

Suministro recomendado: Caja completa por diámetro o caja completa diámetros surtidos.

Código	Diámetro mm.	Rollo m.	€
AI020R	20	50	2,34
AI025R	25	50	2,80
AI030R	30	50	3,30
AI035R	35	50	4,02
AI040R	40	50	4,64
AI045R	45	50	5,55
AI050R	50	50	7,02
AI055R	55	50	7,34
AI060R	60	50	8,05
AI070R	70	50	8,98
AI075R	75	50	11,18
AI080R	80	50	12,35
AI090R	90	30	13,02
AI100R	100	30	14,78
AI110R	110	30	16,54
AI120R	120	30	17,86

Otros diámetros consultar

Tubería flexible de PVC reforzada con una espiral de PVC rígido. Interior liso para la mínima resistencia a la aspiración. Muy flexible y resistente a impactos. Temperatura de utilización -20°C a +60°C. PS de 0,6 a 0,3 bar. a 23°C según diámetro. Aplicaciones en aspiración e impulsión de aire, humo, gases y virutas.

Código	Diámetro mm.	Rollo m.	€
PU050	50	10	9,18
PU060	60	10	10,62
PU080	80	10	16,06
PU090	90	10	17,62
PU100	100	10	19,30
PU110	110	10	23,23
PU120	120	10	24,15
PU130	130	10	26,15
PU140	140	10	28,24
PU150	150	10	30,24
PU160	160	10	32,24
PU180	180	10	34,48
PU200	200	10	39,98

Otros diámetros consultar

Manguera fabricada de poliuretano con espiral de refuerzo de acero cobreado. Superflexible, antiestática, antiabrasiva, atóxica. Temperatura de utilización: -35°C +85°C. Aplicaciones en aspiración de abrasivos, alimentos y gases de aceites.

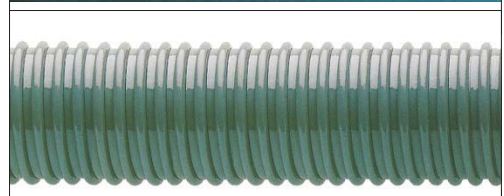

NOTAS

A series of horizontal dotted lines for writing notes.